

# Municipio: Temixco

## Jurisdicción Sanitaria I

**Población Total 2018: 120,981 habitantes**

**Afiliados al Seguro Popular: 63,199 habitantes**

### UNIDADES DE SALUD

UNIDADES DE PRIMER NIVEL: 10  
 UNIDADES DE SEGUNDO NIVEL: 1  
 UNIDADES DE TERCER NIVEL: 0  
 UNIDADES MÉDICAS MÓVILES: 3  
 2 - Tipo 0  
 1 - Tipo III



Rango de Edad	Hombres	Mujeres	TOTAL
< 1	1,120	1,066	2,186
1 - 4	4,551	4,413	8,964
5 - 9	5,514	5,305	10,819
10 - 14	5,468	5,184	10,652
15 - 19	5,521	5,289	10,810
20 - 24	5,352	5,455	10,807
25 - 29	4,845	5,277	10,122
30 - 34	4,309	4,869	9,178
35 - 39	3,920	4,556	8,476
40 - 44	3,606	4,289	7,895
45 - 49	3,220	3,728	6,948
50 - 54	2,804	3,218	6,022
55 - 59	2,294	2,733	5,027
60 - 64	1,959	2,311	4,270
65-69	1,451	1,728	3,179
70-74	1,021	1,187	2,208
75-79	691	809	1,500
80-84	443	520	963
85 y más	407	548	955
<b>Total</b>	<b>58,496</b>	<b>62,485</b>	<b>120,981</b>

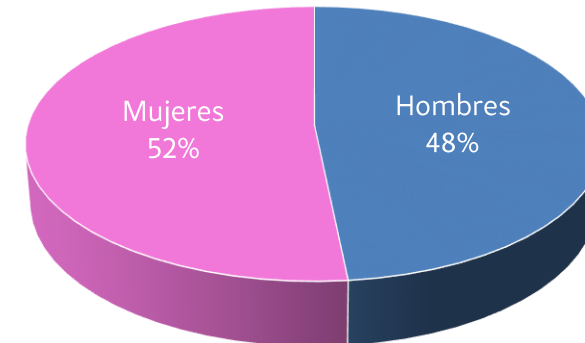
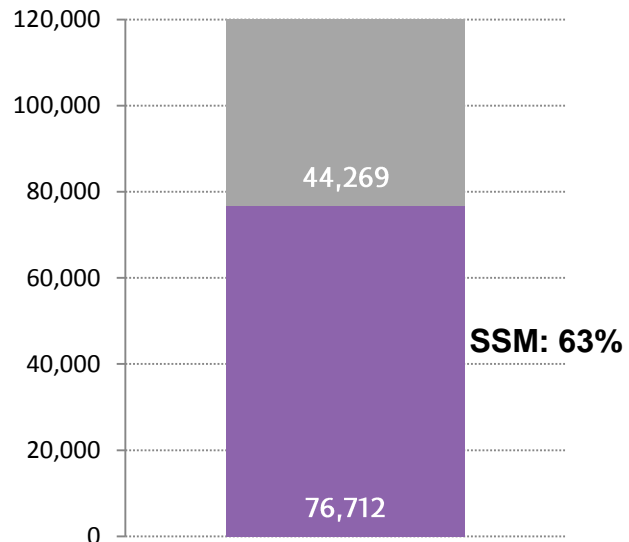





## Jurisdicción Sanitaria I

**Población Total: 21,188**

**Población SSM: 12,752**

**\*Afiliados al Seguro Popular: 10,467**

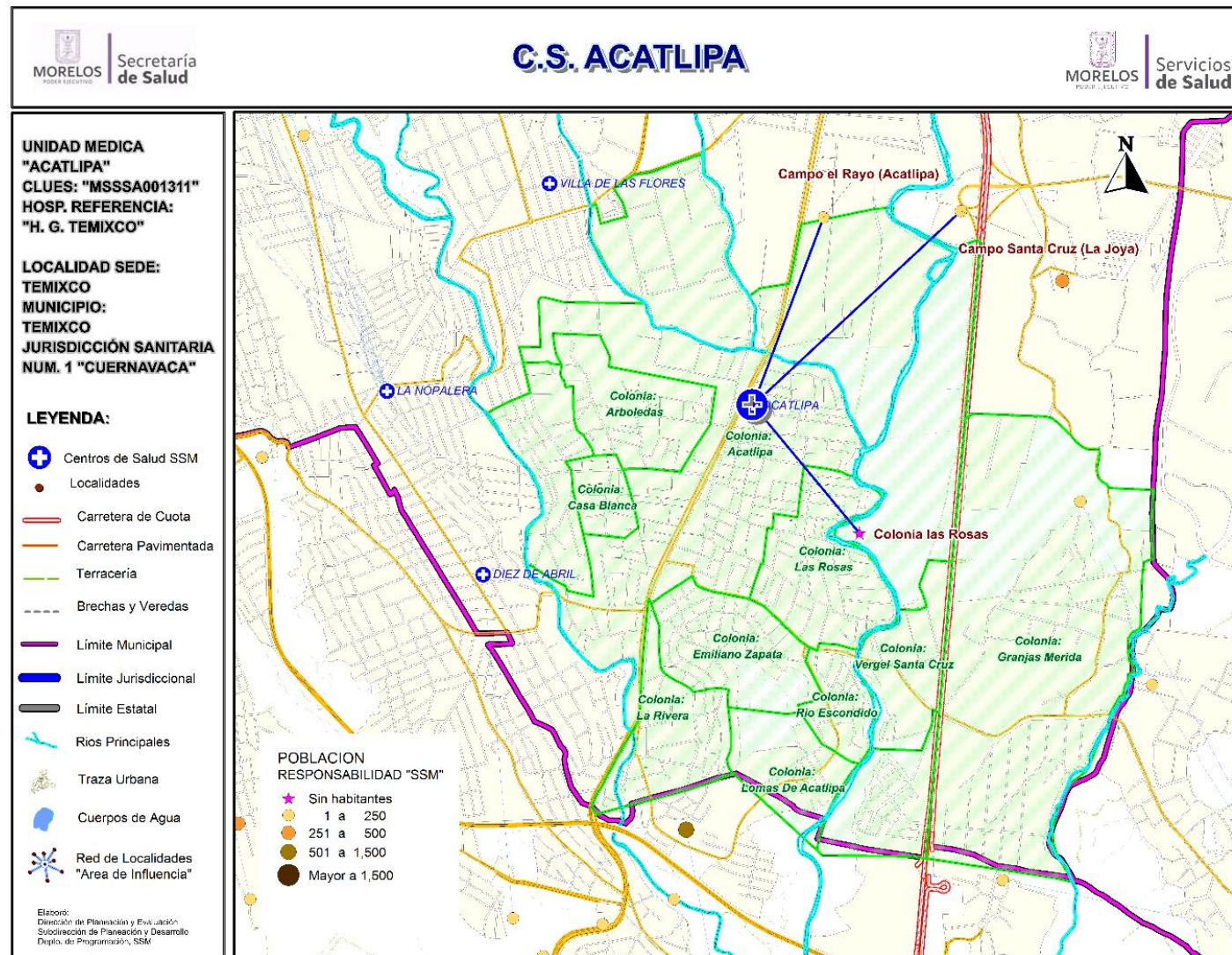



## Centro de Salud Acatlipa

### Población del Área de Influencia

Población del Área de Influencia					
Localidad Sede		TEMIXCO		Hosp. de Referencia	
Clave CLUES		MSSSA001311		HOSP. GRAL. DE TEMIXCO	
				Tipo de Unidad	
				URBANO-03	
No.	CLAVE LOCALIDAD	NOMBRE LOCALIDAD	NOMBRE COLONIA	POBLACIÓN TOTAL 2018	POBLACIÓN RESP. SSM 2018
1	170180001	Temixco	ACATLIPA	8,200	4,603
2	170180001	Temixco	AMATITLAN	54	32
3	170180001	Temixco	ARBOLEDAS	899	449
4	170180001	Temixco	CASA BLANCA	212	148
5	170180001	Temixco	EL ESTRIBO	2,067	1,315
6	170180001	Temixco	EMILIANO ZAPATA	2,585	1,683
7	170180001	Temixco	GRANJAS MERIDA	809	519
8	170180001	Temixco	LA RIVERA	1,960	1,327
9	170180001	Temixco	LAS ROSAS	2,485	1,460
10	170180001	Temixco	LOMAS DE ACATLIPA	519	360
11	170180001	Temixco	LOS SABINOS	341	159
12	170180001	Temixco	RIO ESCONDIDO	939	619
13	170180001	Temixco	VERGEL SANTA CRUZ	57	35
14	170180051	Campo el Rayo (Acatlipa)		51	34
15	170180029	Campo Santa Cruz (La Joya)		10	9
16	170180067	Colonia las Rosas		0	0
<b>TOTAL</b>				<b>21,188</b>	<b>12,752</b>



## CS Acatlipa: Morbilidad / SIS

### MORBILIDAD DEL CS ACATLIPA (CLUES:MSSSA001311), 2017.

No.	PADECIMIENTO	CLAVE CIE10	CASOS	
			NÚM.	TASA *
1	Infecciones respiratorias agudas	J00-J06, J20, J21 excepto J02.0 y J03.0	1391	111.51
2	Infeccion de vias urinarias	N30, N34, N39.0	198	15.87
3	Ulceras, gastritis y duodenitis	K25-K29	163	13.07
4	Gingivitis y enfermedad periodontal	K05	149	11.94
5	Amebiasis intestinal	A06.0-A06.3, A06.9	121	9.70
6	Infecciones intestinales por otros organismos y las mal definidas	A04, A08-A09 excepto A08.0	118	9.46
7	Conjuntivitis	H10	80	6.41
8	Vulvovaginitis	N76	52	4.17
9	Otitis media aguda	H65.0-H65.1	42	3.37
10	Depresion	F32	39	3.13
	Resto de Diagnosticos		1819	145.82
	<b>TOTAL CAUSAS</b>		<b>4172</b>	

#### POBLACIÓN RESPONSABILIDAD SSM, 2017

12474

Fuente:SUIVE/SSM 2017 (incluye solo casos SSM). Proyección de población 2017, CONAPO-DGIS. \*Tasa por 1,000 hab. del área de influencia de la Unidad Médica.

### REPORTE SIS

Año	2012	2013	2014	2015	2016	2017
Total de Embarazadas 1° vez	341	287	287	187	227	178
Total de embarazadas Adolescentes 1° vez	91	61	44	32	52	31
Total de Pacientes de MPF	432	542	346	356	289	498
Total de Pacientes Referidos	413	399	598	244	288	297
Total de Pacientes Contrareferidos	0	0	0	0	0	0
Total DM en Tratamiento	125	139	151	168	0	31
Total DM en Control	0	18	1	7	0	8
Total HTA en Tratamiento	48	53	34	39	0	17
Total HTA en Control	4	12	0	2	0	11

Fuente: Subsistema de Prestación de Servicios (SIS) cierre anual 2012 - 2017. s/d= sin datos



## CS Acatlipa: SINERHIAS y Productividad

**Nombre:** ACATLIPA  
**CLUES:** MSSSA001311  
**Jurisdicción:** No. I

Concepto	2017	Concepto	2017
<b>Infraestructura</b>			
<b>Consultorios</b>	<b>4</b>	<b>Personal de enfermería</b>	<b>6</b>
- Generales	3	- Enfermeras en contacto	6
- Estomatología	1	- Enfermeras en otra actividad	0
- Otros	0		
<b>Salas de expulsión</b>	<b>0</b>		
<b>Recurso humano</b>			
<b>Médicos en contacto</b>	<b>4</b>	<b>Consulta otorgada</b>	
- Generales	3	<b>Consulta externa</b>	<b>10,978</b>
- Odontólogos	1	- Consulta general	10,098
- Otros	0	- Consulta odontológica	880
<b>Médicos pasantes</b>	<b>0</b>		
- P. de medicina	0		
- P. de odontología	0		
		<b>Indicadores de productividad 1/</b>	
		Consulta general por médico general 2/	13.4
		Consulta odontológica por odontólogo 3/	3.5

1/ Se consideran 252 días hábiles.

2/ Incluye consulta general y médicos generales más pasantes de medicina.

3/ Incluye consulta odontológica y odontólogos más pasantes de odontología.

Fuente: SSA/DGIS/Cubos dinámicos de información 2017.

SINERHIAS/SIS/ Cubos dinámicos 2017.

Elaboró: Departamento de Evaluación



# CS Acatlipa: Plano arquitectónico

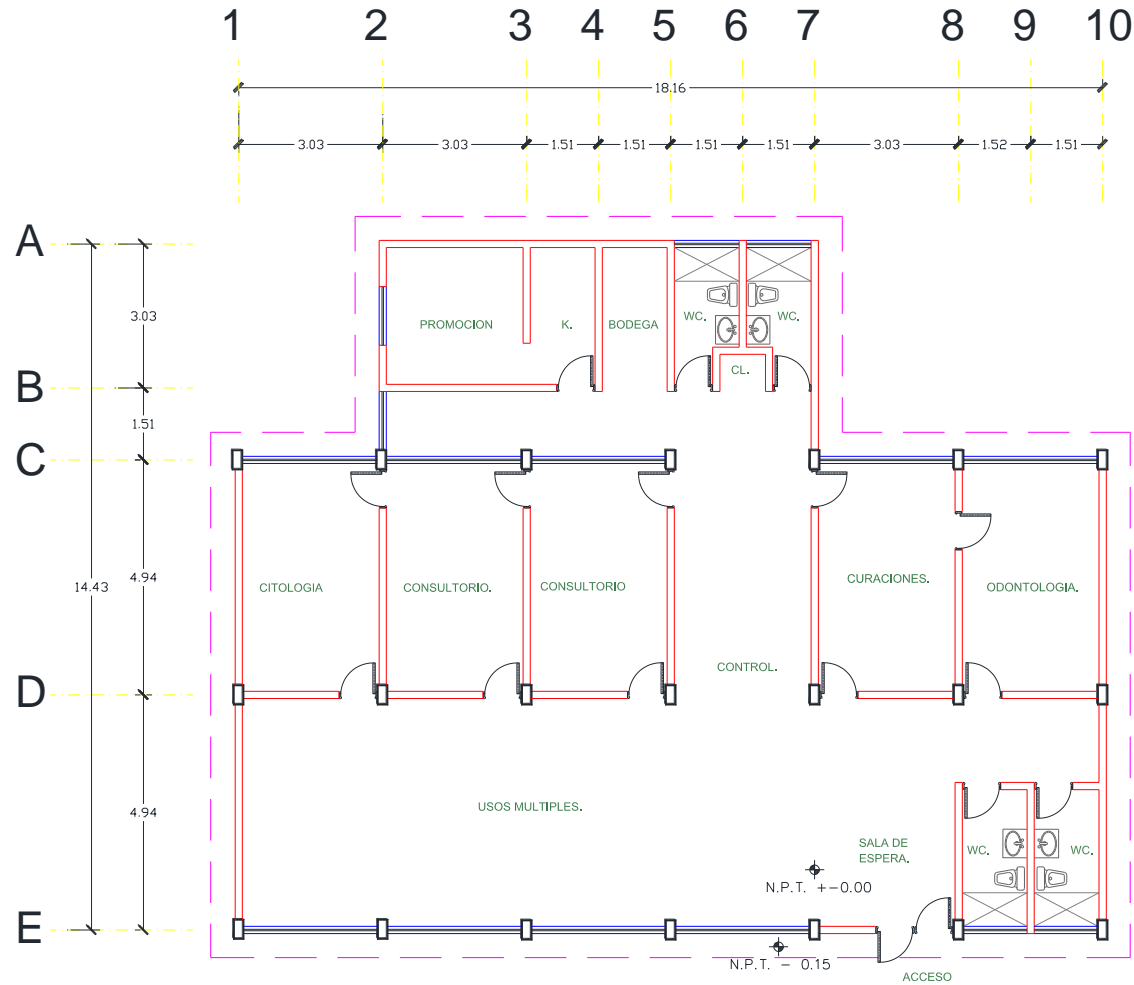



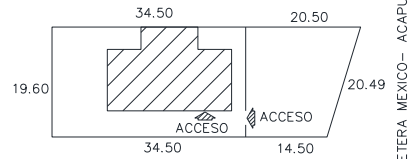

CARETEA MEXICO - ACAPULCO





CENTRO DE SALUD:	FECHA DE CONSTRUCCIÓN:
JURISDICCION SANITARIA:	LOCALIDAD:
MUNICIPIO:	PLANO:
CLAVE CLUES:	FECHA DE ACTUALIZACIÓN:
REALIZÓ LEVANTAMIENTO:	VALIDO:



## Centro de Salud Alta Palmira

### Jurisdicción Sanitaria I

**Población Total: 7,661**

**Población SSM: 4,365**

**\*Afiliados al Seguro Popular: 3,404**

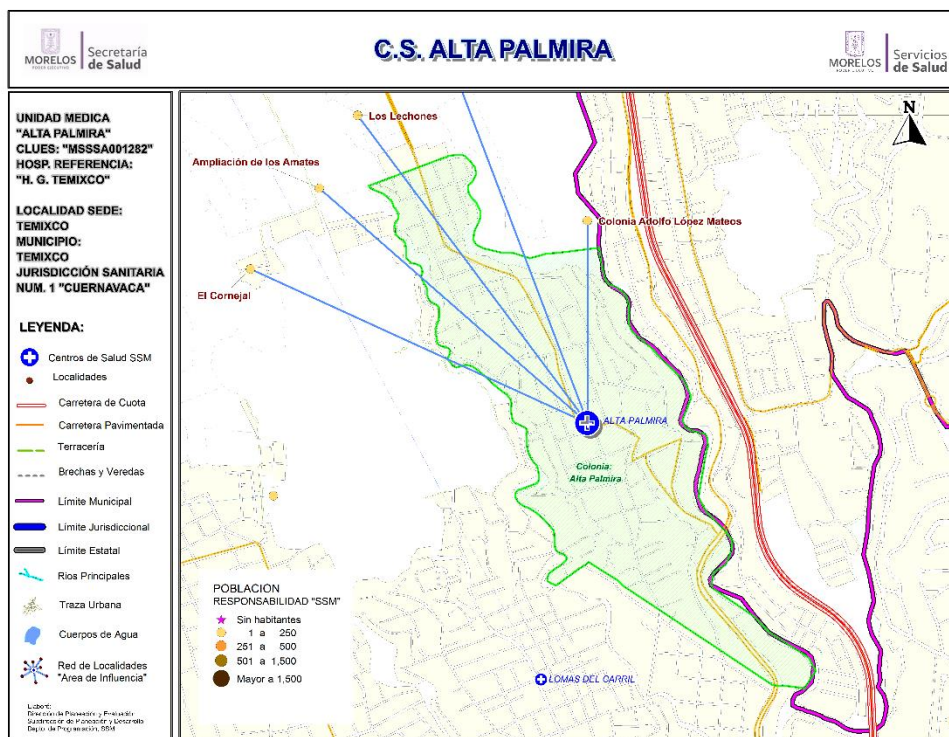

### Población del Área de Influencia

Población del Área de Influencia					
Localidad Sede		ALTA PALMIRA	Hosp. de Referencia	HOSP. GRAL. DE TEMIXCO	
Clave CLUES		MSSSA001282	Tipo de Unidad	URBANO-02	
No.	CLAVE LOCALIDAD	NOMBRE LOCALIDAD	NOM. COLONIA	POBLACIÓN TOTAL 2018	POBLACIÓN RESP. SSM 2018
1	170180001	Temixco	ALTA PALMIRA	7,400	4,175
2	170180064	Ampliación de los Amates		145	105
3	170180073	Colonia Adolfo López Mateos		30	26
4	170180057	El Cornejal		45	26
5	170180054	Loma de la Matanza		0	0
6	170180079	Los Lechones		41	33
TOTAL				<b>7,661</b>	<b>4,365</b>

Fuente: Estudio de Regionalización Operativa, 2018

\*REPS Morelos





## CS Alta Palmira: Morbilidad / SIS

### MORBILIDAD DEL CS ALTA PALMIRA (CLUES:MSSSA001282), 2017.

No.	PADECIMIENTO	CLAVE CIE10	CASOS	
			NÚM.	TASA *
1	Infecciones respiratorias agudas	J00-J06, J20, J21 excepto J02.0 y J03.0	553	126.92
2	Infecciones intestinales por otros organismos y las mal definidas	A04, A08-A09 excepto A08.0	120	27.54
3	Infección de vías urinarias	N30, N34, N39.0	64	14.69
4	Vulvovaginitis	N76	25	5.74
5	Intoxicación por picadura de alacran	T63.2, X22	23	5.28
6	Otitis media aguda	H65.0-H65.1	17	3.90
7	Varicela	B01	13	2.98
8	Úlceras, gastritis y duodenitis	K25-K29	8	1.84
9	Conjuntivitis	H10	6	1.38
10	Candidiasis urogenital	B37.3-B37.4	5	1.15
	Resto de Diagnosticos		229	52.56
	<b>TOTAL CAUSAS</b>		<b>1063</b>	

**POBLACIÓN RESPONSABILIDAD SSM, 2017**

**4357**

Fuente: SUIVE/SSM 2017 (incluye solo casos SSM). Proyección de población 2017, CONAPO-DGIS. \*Tasa por 1,000 hab. del área de influencia de la Unidad Médica.

### REPORTE SIS

Año	2012	2013	2014	2015	2016	2017
Total de Embarazadas 1° vez	86	84	90	89	72	66
Total de embarazadas Adolescentes 1° vez	20	17	25	14	31	17
Total de Pacientes de MPF	446	350	298	372	330	409
Total de Pacientes Referidos	87	85	62	98	131	80
Total de Pacientes Contrareferidos	0	0	0	0	0	0
Total DM en Tratamiento	41	87	77	130	48	36
Total DM en Control	11	6	22	31	3	12
Total HTA en Tratamiento	51	68	43	118	54	33
Total HTA en Control	27	35	32	90	50	29

Fuente: Subsistema de Prestación de Servicios (SIS) cierre anual 2012 - 2017. s/d= sin datos



# CS Alta Palmira: SINERHIAS y Productividad

**Nombre:** ALTA PALMIRA

**CLUES:** MSSSA001282

**Jurisdicción:** No. I

Concepto	2017	Concepto	2017
<b>Infraestructura</b>			
<b>Consultorios</b>	<b>2</b>	<b>Personal de enfermería</b>	<b>3</b>
- Generales	2	- Enfermeras en contacto	3
- Estomatología	0	- Enfermeras en otra actividad	0
- Otros	0		
<b>Salas de expulsión</b>	<b>0</b>	<b>Consulta otorgada</b>	
		<b>Consulta externa</b>	<b>4,063</b>
		- Consulta general	4,063
		- Consulta odontológica	0
<b>Recurso humano</b>			
<b>Médicos en contacto</b>	<b>1</b>	<b>Indicadores de productividad 1/</b>	
- Generales	1	Consulta general por médico general 2/	16.1
- Odontólogos	0	Consulta odontológica por odontólogo 3/	0.0
- Otros	0		
<b>Médicos pasantes</b>	<b>0</b>		
- P. de medicina	0		
- P. de odontología	0		

1/ Se consideran 252 días hábiles.

2/ Incluye consulta general y médicos generales más pasantes de medicina.

3/ Incluye consulta odontológica y odontólogos más pasantes de odontología.

Fuente: SSA/DGIS/Cubos dinámicos de información 2017.

SINERHIAS/SIS/ Cubos dinámicos 2017.

Elaboró: Departamento de Evaluación



# CS Alta Palmira: Plano arquitectónico

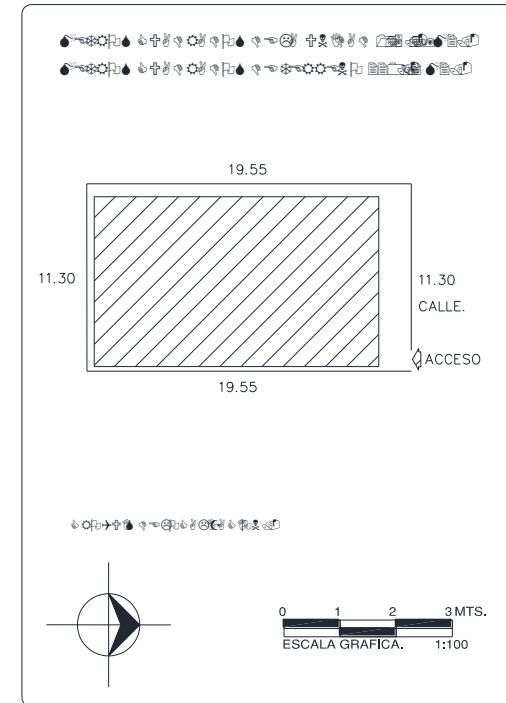
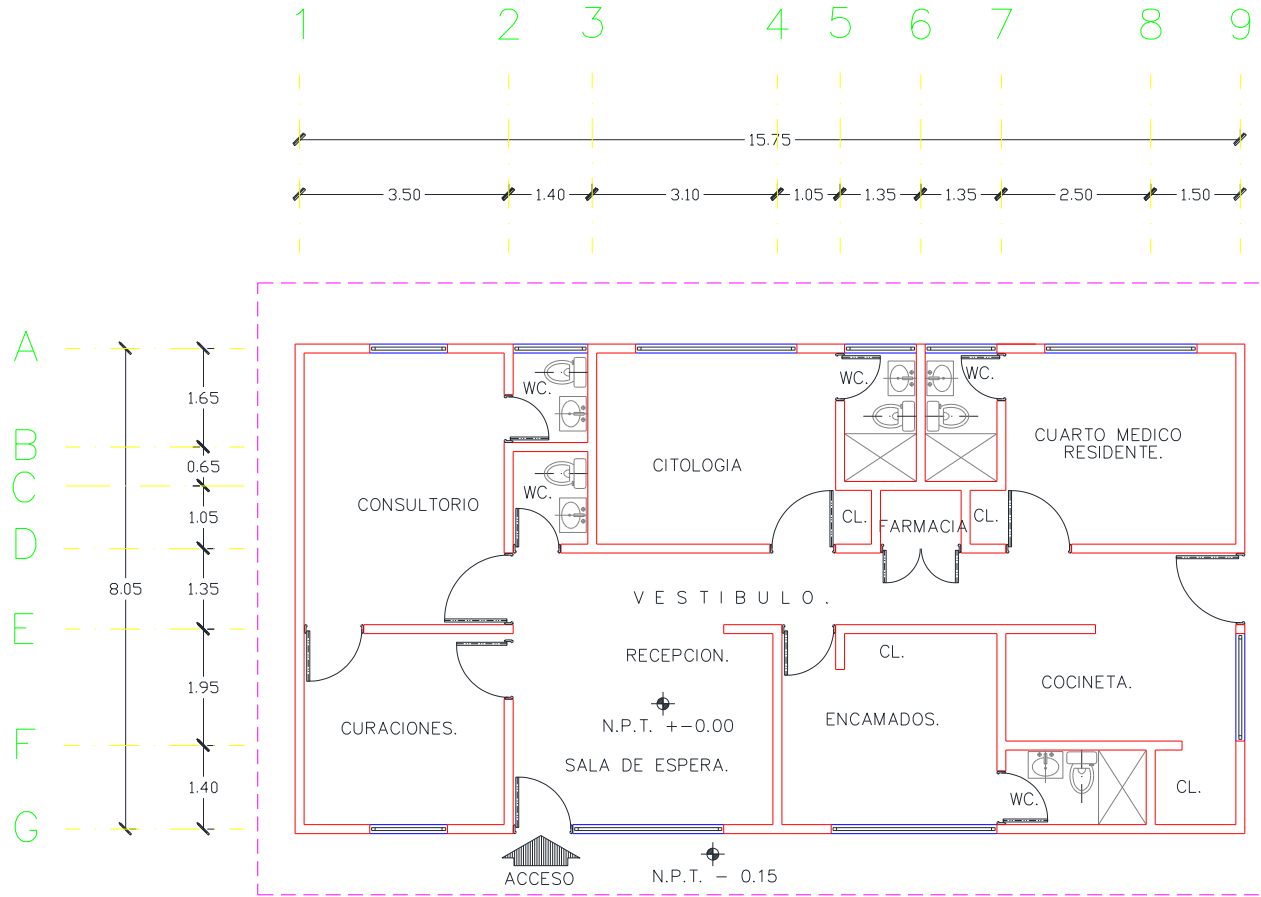

CENTRO DE SALUD:	FECHA DE CONSTRUCCIÓN:
JURISDICCION SANITARIA:	
MUNICIPIO:	LOCALIDAD:
PLANO:	
CLAVE CLUES:	FECHA DE ACTUALIZACIÓN: VALIDÓ:
REALIZÓ LEVANTAMIENTO:	



## Centro de Salud Cuentepec

### Jurisdicción Sanitaria I

**Población Total: 3,772**

**Población SSM: 3,266**

**\*Afiliados al Seguro Popular: 3,782**

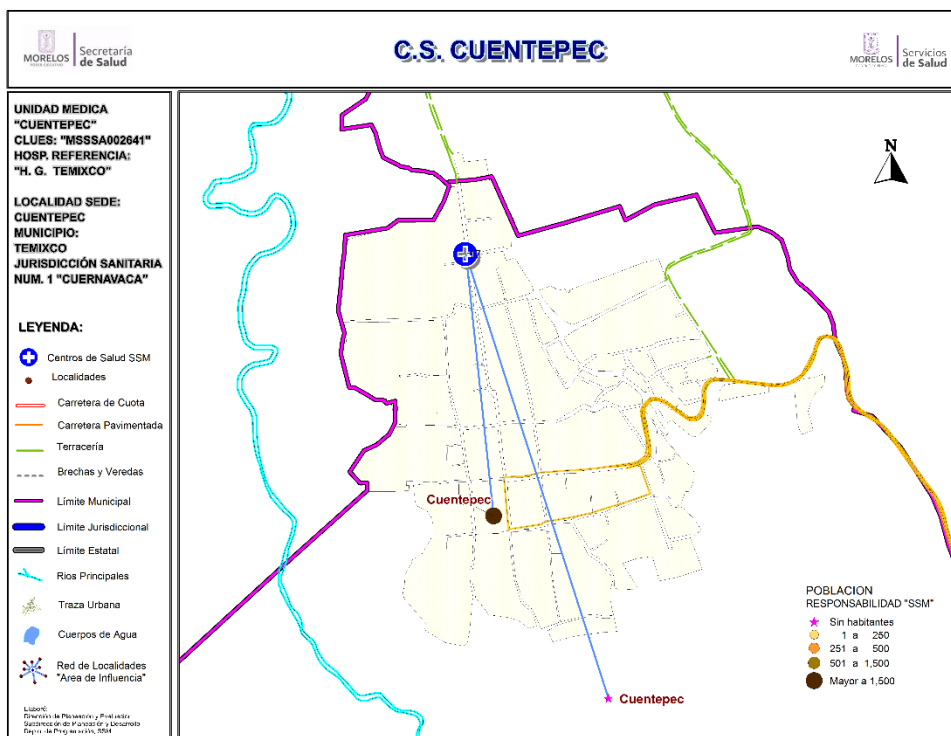

### Población del Área de Influencia

Localidad Sede	CUENTEPEC	Hosp. de Referencia	HOSP. GRAL. DE TEMIXCO	
Clave CLUES	MSSSA002641	Tipo de Unidad	RURAL-01	
No.	CLAVE LOCALIDAD	NOMBRE LOCALIDAD	POBLACIÓN TOTAL 2018	POBLACIÓN RESP. SSM 2018
1	170180004	Cuatepec	3,772	3,266
2	170180071	Cuatepec	0	0
<b>TOTAL</b>			<b>3,772</b>	<b>3,266</b>



## CS Cuentepec: Morbilidad / SIS

### MORBILIDAD DEL CS CUENTEPEC (CLUES:MSSSA002641), 2017.

No.	PADECIMIENTO	CLAVE CIE10	CASOS	
			NÚM.	TASA *
1	Infecciones respiratorias agudas	J00-J06, J20, J21 excepto J02.0 y J03.0	634	196.28
2	Intoxicacion por picadura de alacran	T63.2, X22	86	26.63
3	Infeccion de vias urinarias	N30, N34, N39.0	84	26.01
4	Otitis media aguda	H65.0-H65.1	82	25.39
5	Infecciones intestinales por otros organismos y las mal definidas	A04, A08-A09 excepto A08.0	68	21.05
6	Conjuntivitis	H10	46	14.24
7	Ulceras, gastritis y duodenitis	K25-K29	15	4.64
8	Vulvovaginitis	N76	13	4.02
9	Diabetes mellitus no insulino dependiente (Tipo II)	E11-E14	5	1.55
10	Candidiasis urogenital	B37.3-B37.4	4	1.24
	Resto de Diagnosticos		97	30.03
	<b>TOTAL CAUSAS</b>		<b>1134</b>	

**POBLACIÓN RESPONSABILIDAD SSM, 2017**

**3230**

Fuente: SUIVE/SSM 2017 (incluye solo casos SSM). Proyección de población 2017, CONAPO-DGIS. \*Tasa por 1,000 hab. del área de influencia de la Unidad Médica.

### REPORTE SIS

Año	2012	2013	2014	2015	2016	2017
Total de Embarazadas 1° vez	79	66	83	74	80	49
Total de embarazadas Adolescentes 1° vez	19	14	22	19	27	13
Total de Pacientes de MPF	375	305	384	505	581	612
Total de Pacientes Referidos	120	237	387	225	161	59
Total de Pacientes Contrareferidos	1	0	0	0	0	1
Total DM en Tratamiento	110	131	159	180	114	7
Total DM en Control	36	45	61	55	8	1
Total HTA en Tratamiento	35	53	59	62	33	1
Total HTA en Control	24	33	47	31	29	1

Fuente: Subsistema de Prestación de Servicios (SIS) cierre anual 2012 - 2017. s/d= sin datos



# CS Cuentepec: SINERHIAS y Productividad

**Nombre:** CUENTEPEC  
**CLUES:** MSSSA002641  
**Jurisdicción:** No. I

Concepto	2017	Concepto	2017
<b>Infraestructura</b>			
<b>Consultorios</b>	<b>4</b>	<b>Personal de enfermería</b>	<b>4</b>
- Generales	3	- Enfermeras en contacto	4
- Estomatología	1	- Enfermeras en otra actividad	0
- Otros	0		
<b>Salas de expulsión</b>	<b>0</b>		
<b>Recurso humano</b>			
<b>Médicos en contacto</b>	<b>4</b>	<b>Consulta otorgada</b>	
- Generales	1	<b>Consulta externa</b>	<b>4,461</b>
- Odontólogos	1	- Consulta general	3,789
- Otros	0	- Consulta odontológica	672
<b>Médicos pasantes</b>	<b>2</b>		
- P. de medicina	2		
- P. de odontología	0		
		<b>Indicadores de productividad 1/</b>	
		Consulta general por médico general 2/	5.0
		Consulta odontológica por odontólogo 3/	2.7

1/ Se consideran 252 días hábiles.

2/ Incluye consulta general y médicos generales más pasantes de medicina.

3/ Incluye consulta odontológica y odontólogos más pasantes de odontología.

Fuente: SSA/DGIS/Cubos dinámicos de información 2017.

SINERHIAS/SIS/ Cubos dinámicos 2017.

Elaboró: Departamento de Evaluación



# CS Cuentepec: Plano arquitectónico

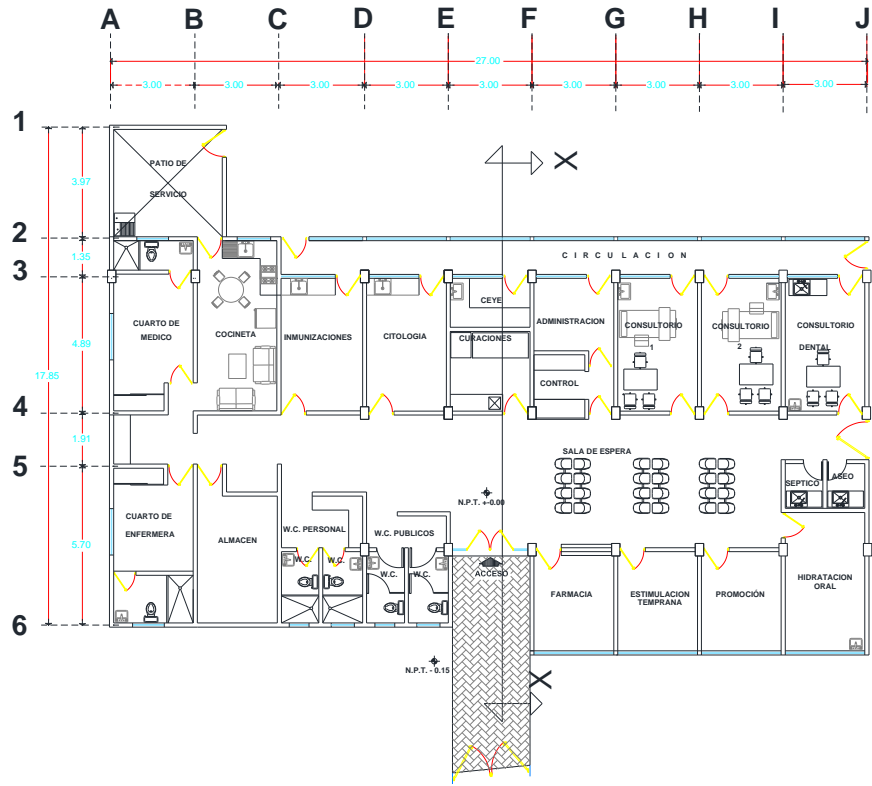

**CENTRO DE SALUD DE CUENTEPEC**

Fuente: Depto. de Obras, Conservación y Mantenimiento, SSM

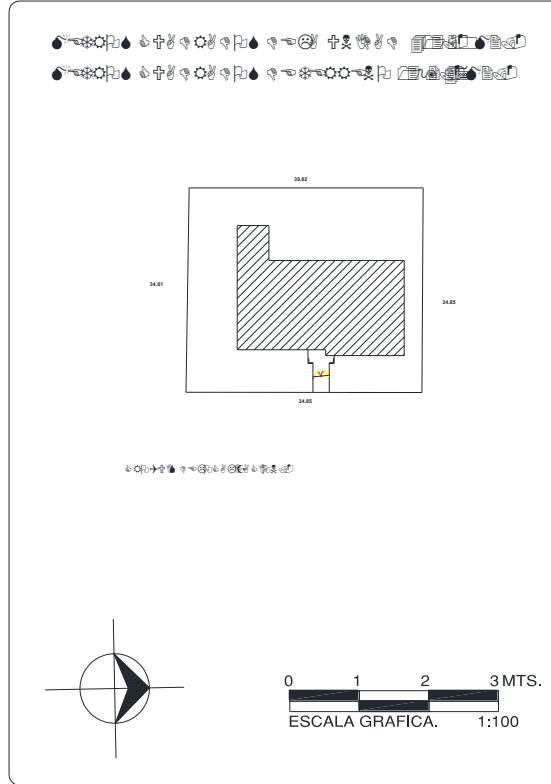

UNIDAD:	
JURISDICCION SANITARIA:	
MUNICIPIO:	LOCALIDAD:
PLANO:	
CLAVE CLUES:	FECHA DE ACTUALIZACIÓN:
REALIZÓ LEVANTAMIENTO:	



## Centro de Salud Diez de Abril

### Jurisdicción Sanitaria I

**Población Total: 15,273**

**Población SSM: 11,050**

**\*Afiliados al Seguro Popular: 8,192**

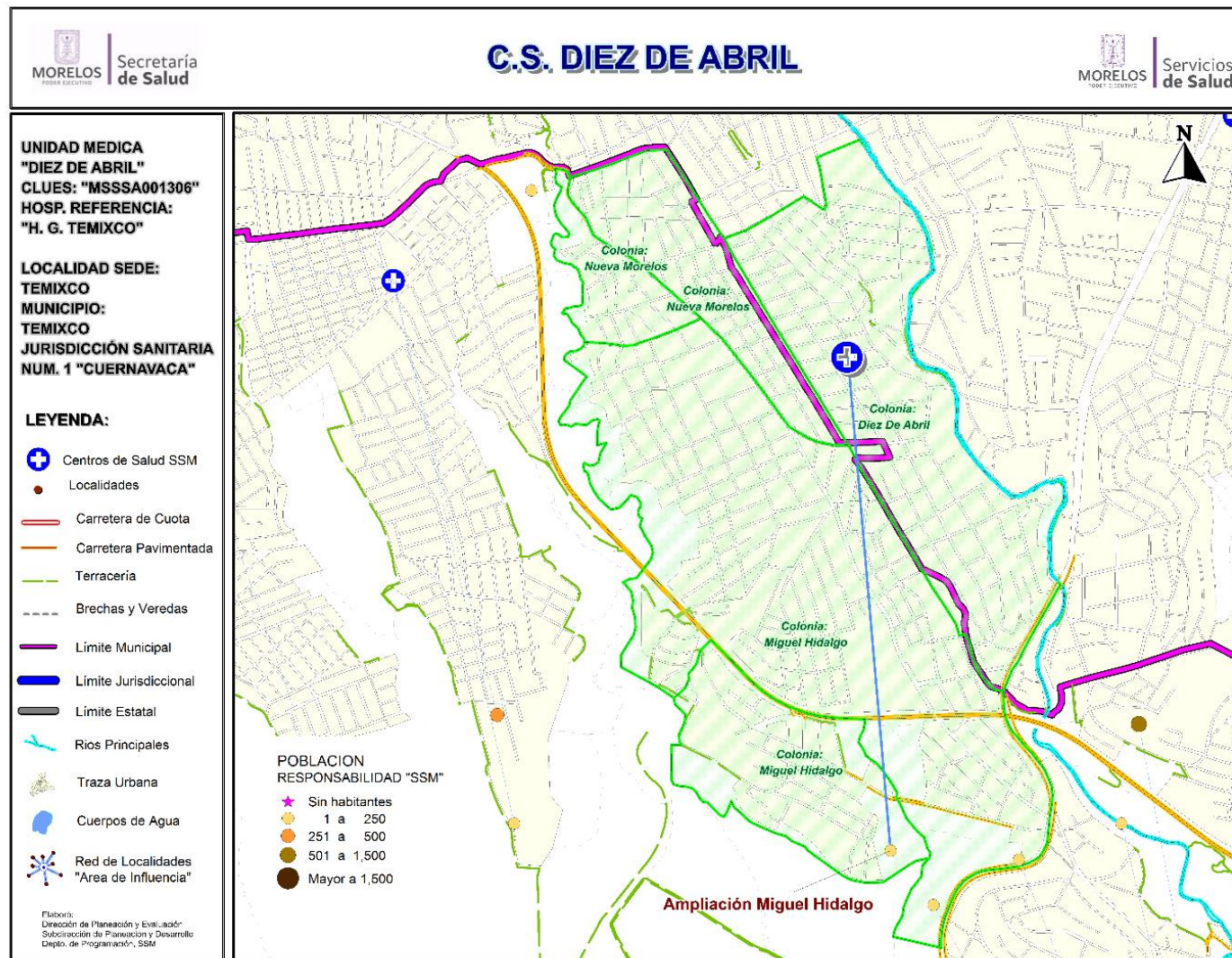

## Centro de Salud Diez de Abril

Población del Área de Influencia					
Localidad Sede		TEMIXCO		Hosp. de Referencia	
Clave CLUES		MSSSA001306		URBANO-02	
No.	CLAVE LOCALIDAD	NOMBRE LOCALIDAD	NOMBRE DE LA COLONIA	POBLACIÓN TOTAL 2018	POBLACIÓN SSM 2018
1	170180001	Temixco	DIEZ DE ABRIL	5,375	3,567
2	170280001	Xochitepec	MIGUEL HIDALGO	6,309	4,757
3	170280001	Xochitepec	NUEVA MORELOS	3,519	2,672
4	170280081	Ampliación Miguel Hidalgo		70	54
<b>TOTAL</b>				<b>15,273</b>	<b>11,050</b>



## CS Diez de Abril: Morbilidad / SIS

### MORBILIDAD DEL CS DIEZ DE ABRIL (CLUES:MSSSA001306), 2017.

No.	PADECIMIENTO	CLAVE CIE10	CASOS	
			NÚM.	TASA *
1	Infecciones respiratorias agudas	J00-J06, J20, J21 excepto J02.0 y J03.0	525	47.82
2	Infección de vías urinarias	N30, N34, N39.0	291	26.51
3	Vulvovaginitis	N76	123	11.20
4	Infecciones intestinales por otros organismos y las mal definidas	A04, A08-A09 excepto A08.0	87	7.92
5	Úlceras, gastritis y duodenitis	K25-K29	60	5.46
6	Conjuntivitis	H10	31	2.82
7	Gingivitis y enfermedad periodontal	K05	27	2.46
8	Otitis media aguda	H65.0-H65.1	22	2.00
9	Candidiasis urogenital	B37.3-B37.4	7	0.64
10	Diabetes mellitus no insulino dependiente (Tipo II)	E11-E14	6	0.55
	Resto de Diagnósticos		26	2.37
	<b>TOTAL CAUSAS</b>		<b>1205</b>	

**POBLACIÓN RESPONSABILIDAD SSM, 2017**

**10979**

Fuente: SUIVE/SSM 2017 (incluye solo casos SSM). Proyección de población 2017, CONAPO-DGIS. \*Tasa por 1,000 hab. del área de influencia de la Unidad Médica.

### REPORTE SIS

Año	2012	2013	2014	2015	2016	2017
Total de Embarazadas 1° vez	127	202	108	173	159	151
Total de embarazadas Adolescentes 1° vez	42	68	34	56	61	51
Total de Pacientes de MPF	242	283	314	325	139	141
Total de Pacientes Referidos	366	389	340	297	312	129
Total de Pacientes Contrareferidos	0	0	0	0	0	0
Total DM en Tratamiento	94	126	159	183	116	101
Total DM en Control	50	44	49	68	32	34
Total HTA en Tratamiento	52	74	78	85	91	73
Total HTA en Control	36	44	48	58	31	41

Fuente: Subsistema de Prestación de Servicios (SIS) cierre anual 2012 - 2017. s/d= sin datos



# CS Diez de Abril: SINERHIAS y Productividad

**Nombre:** DIEZ DE ABRIL

**CLUES:** MSSSA001306

**Jurisdicción:** No. I

Concepto	2017	Concepto	2017
<b>Infraestructura</b>			
<b>Consultorios</b>	<b>2</b>	<b>Personal de enfermería</b>	<b>3</b>
- Generales	2	- Enfermeras en contacto	3
- Estomatología	0	- Enfermeras en otra actividad	0
- Otros	0		
<b>Salas de expulsión</b>	<b>0</b>	<b>Consulta otorgada</b>	
		<b>Consulta externa</b>	<b>4,607</b>
		- Consulta general	4,607
		- Consulta odontológica	0
<b>Recurso humano</b>			
<b>Médicos en contacto</b>	<b>2</b>	<b>Indicadores de productividad 1/</b>	
- Generales	2	Consulta general por médico general 2/	9.1
- Odontólogos	0	Consulta odontológica por odontólogo 3/	0.0
- Otros	0		
<b>Médicos pasantes</b>	<b>0</b>		
- P. de medicina	0		
- P. de odontología	0		

1/ Se consideran 252 días hábiles.

2/ Incluye consulta general y médicos generales más pasantes de medicina.

3/ Incluye consulta odontológica y odontólogos más pasantes de odontología.

Fuente: SSA/DGIS/Cubos dinámicos de información 2017.

SINERHIAS/SIS/ Cubos dinámicos 2017.

Elaboró: Departamento de Evaluación



# CS Diez de Abril: Plano arquitectónico

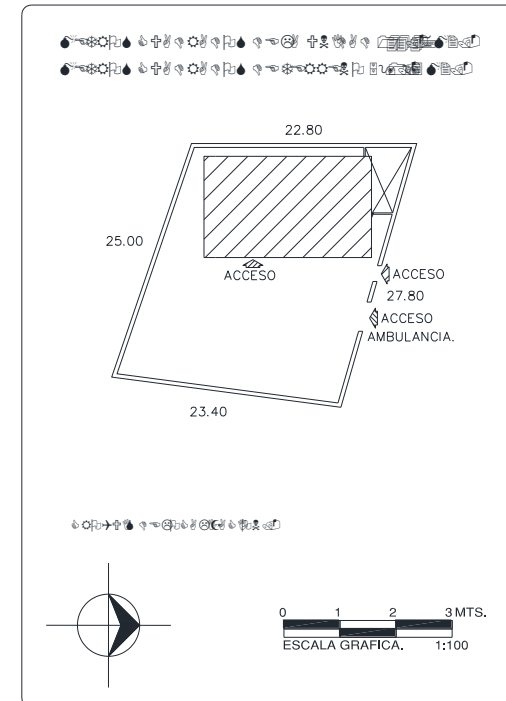
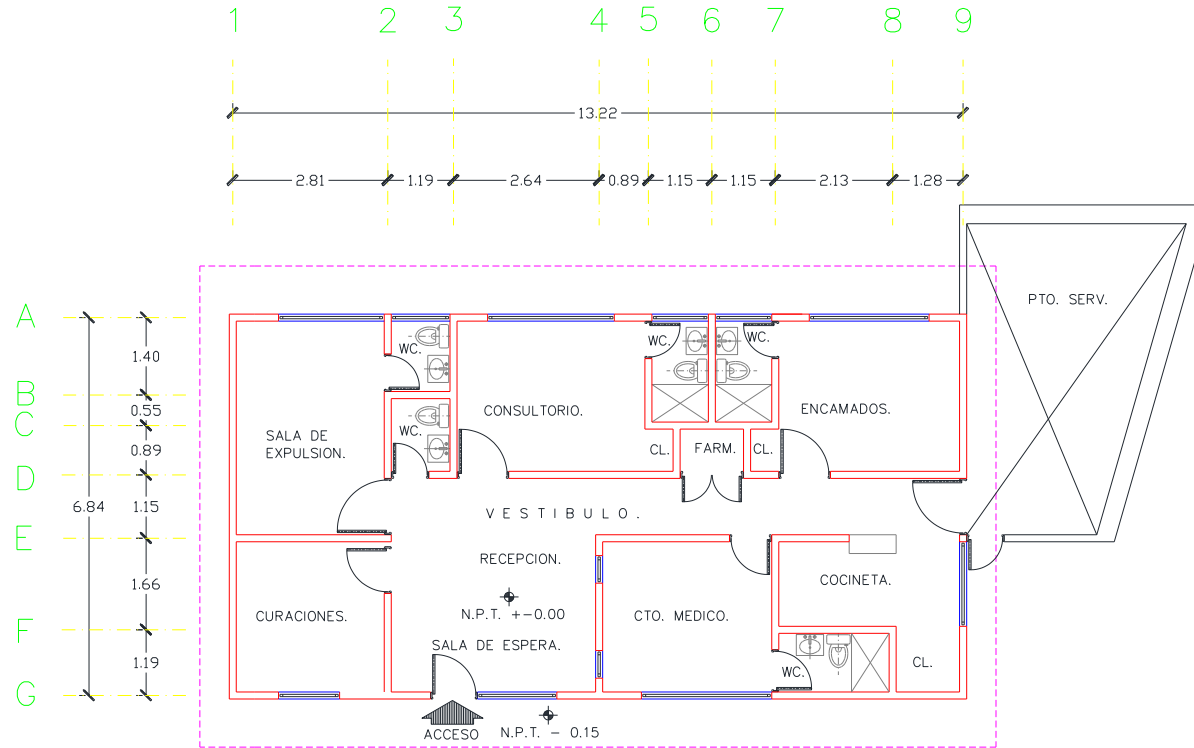

CENTRO DE SALUD:	FECHA DE CONSTRUCCIÓN:
JURISDICCION SANITARIA:	
MUNICIPIO:	LOCALIDAD:
PLANO:	
CLAVE CLUES:	FECHA DE ACTUALIZACIÓN: VALIDÓ:
REALIZÓ LEVANTAMIENTO:	



## Jurisdicción Sanitaria I

**Población Total: 14,089**

**Población SSM: 10,168**

**\*Afiliados al Seguro Popular: 7,703**

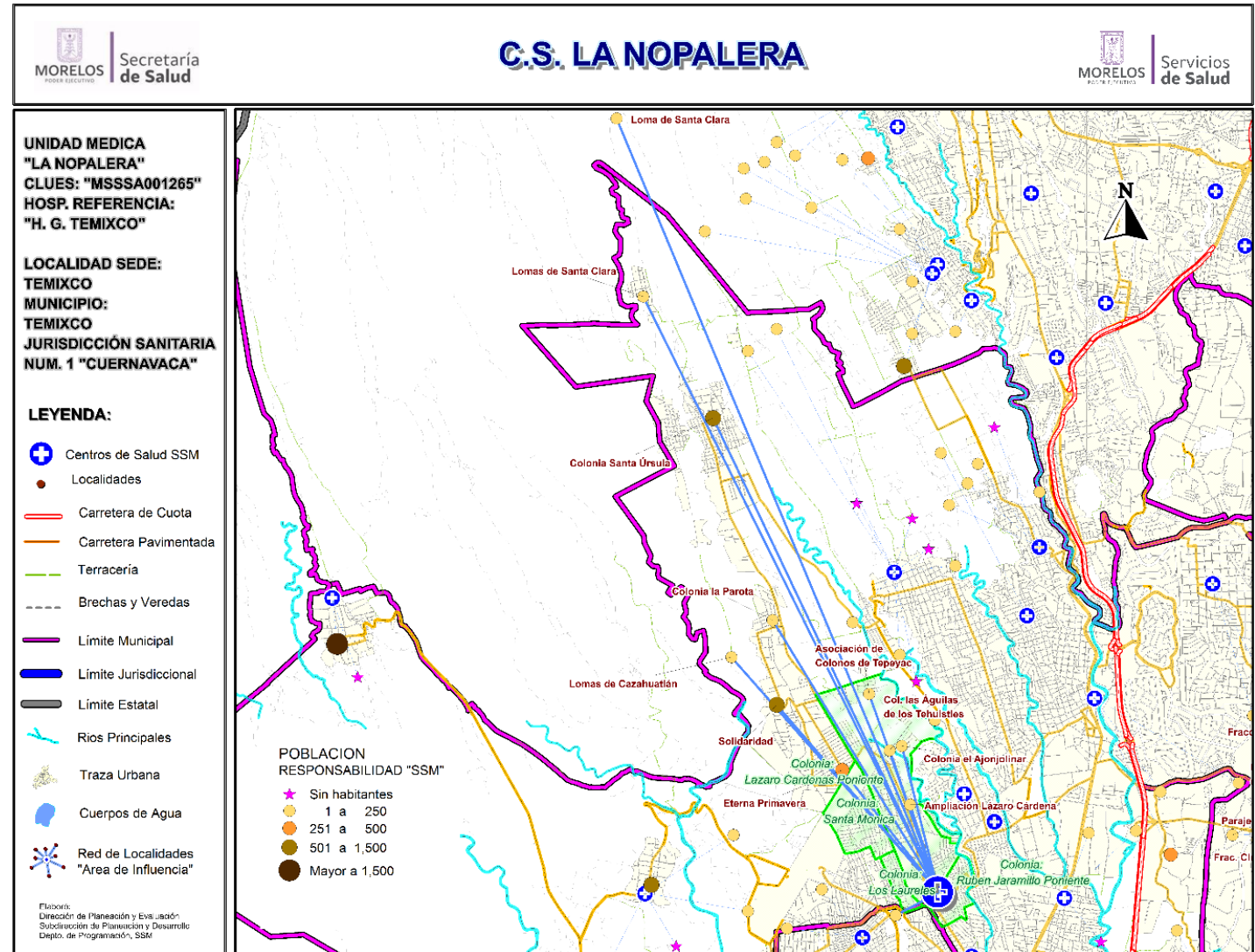

## Centro de Salud La Nopalera

Población del Área de Influencia					
Localidad Sede		TEMIXCO	Hosp. de Referencia		HOSP. GRAL. DE TEMIXCO
Clave CLUES		MSSSA001265	Tipo de Unidad		URBANO-02
No.	CLAVE LOCALIDAD	NOMBRE LOCALIDAD	NOMBRE DE LA COLONIA	POBLACIÓN TOTAL 2018	POBLACIÓN SSM 2018
1	170180001	Temixco	LAZARO CARDENAS PONIENTE	3,825	2,826
2	170180001	Temixco	LOS LAURELES	657	437
3	170180001	Temixco	PRIMERO DE MAYO	832	641
4	170180001	Temixco	RUBEN JARAMILLO PONIENTE	4,798	3,281
5	170180001	Temixco	SANTA MONICA	1,139	781
6	170180072	Ampliación Lázaro Cárdenas		79	49
7	170180065	Asociación de Colonos de Tepeyac		210	149
8	170180037	Colonia el Ajonjolinar		46	39
9	170180036	Colonia la Parota		168	145
10	170180038	Colonia las Águilas de los Tehuixtles		172	148
11	170180031	Colonia Santa Úrsula		707	576
12	170180044	Eterna Primavera		571	412
13	170070055	Loma de Santa Clara		1	1
14	170180078	Lomas de Cazahuatlán		4	4
15	170180028	Lomas de Santa Clara		82	69
16	170280051	Los Laureles (Barranca Ojo de Agua)		30	26
17	170180032	Solidaridad		768	584
			<b>TOTAL</b>	<b>14,089</b>	<b>10,168</b>



## CS La Nopalera: Morbilidad / SIS

### MORBILIDAD DEL CS LA NOPALERA (CLUES:MSSSA001265), 2017.

No.	PADECIMIENTO	CLAVE CIE10	CASOS	
			NÚM.	TASA *
1	Infecciones respiratorias agudas	J00-J06, J20, J21 excepto J02.0 y J03.0	766	64.43
2	Infeccion de vias urinarias	N30, N34, N39.0	159	13.37
3	Infecciones intestinales por otros organismos y las mal definidas	A04, A08-A09 excepto A08.0	101	8.50
4	Candidiasis urogenital	B37.3-B37.4	73	6.14
5	Vulvovaginitis	N76	63	5.30
6	Otras infecciones intestinales debidas a protozoarios	A07.0, A07.2, A07.9	58	4.88
7	Ulceras, gastritis y duodenitis	K25-K29	46	3.87
8	Conjuntivitis	H10	37	3.11
9	Intoxicacion por picadura de alacran	T63.2, X22	25	2.10
10	Desnutricion leve	E44.1	17	1.43
	Resto de Diagnosticos		1082	91.01
	<b>TOTAL CAUSAS</b>		<b>2427</b>	

**POBLACIÓN RESPONSABILIDAD SSM, 2017**

**11889**

Fuente: SUIVE/SSM 2017 (incluye solo casos SSM). Proyección de población 2017, CONAPO-DGIS. \*Tasa por 1,000 hab. del área de influencia de la Unidad Médica.

### REPORTE SIS

Año	2012	2013	2014	2015	2016	2017
Total de Embarazadas 1° vez	210	227	217	170	185	162
Total de embarazadas Adolescentes 1° vez	62	55	44	32	50	37
Total de Pacientes de MPF	282	375	384	407	416	365
Total de Pacientes Referidos	440	401	462	423	469	369
Total de Pacientes Contrareferidos	0	0	0	0	0	0
Total DM en Tratamiento	117	136	179	207	93	84
Total DM en Control	2	12	22	13	7	32
Total HTA en Tratamiento	133	159	193	206	92	75
Total HTA en Control	9	18	19	23	44	63

Fuente: Subsistema de Prestación de Servicios (SIS) cierre anual 2012 - 2017. s/d= sin datos



# CS La Nopalera: SINERHIAS y Productividad

**Nombre:** LA NOPALERA

**CLUES:** MSSSA001265

**Jurisdicción:** No. I

Concepto	2017	Concepto	2017
<b>Infraestructura</b>			
<b>Consultorios</b>	<b>3</b>	<b>Personal de enfermería</b>	<b>4</b>
- Generales	3	- Enfermeras en contacto	4
- Estomatología	0	- Enfermeras en otra actividad	0
- Otros	0		
<b>Salas de expulsión</b>	<b>0</b>		
<b>Recurso humano</b>			
<b>Médicos en contacto</b>	<b>3</b>	<b>Consulta otorgada</b>	
- Generales	3	<b>Consulta externa</b>	<b>8,023</b>
- Odontólogos	0	- Consulta general	8,023
- Otros	0	- Consulta odontológica	0
<b>Médicos pasantes</b>	<b>0</b>		
- P. de medicina	0		
- P. de odontología	0		
		<b>Indicadores de productividad 1/</b>	
		Consulta general por médico general 2/	10.6
		Consulta odontológica por odontólogo 3/	0.0

1/ Se consideran 252 días hábiles.

2/ Incluye consulta general y médicos generales más pasantes de medicina.

3/ Incluye consulta odontológica y odontólogos más pasantes de odontología.

Fuente: SSA/DGIS/Cubos dinámicos de información 2017.

SINERHIAS/SIS/ Cubos dinámicos 2017.

Elaboró: Departamento de Evaluación



# CS La Nopalera: Plano arquitectónico

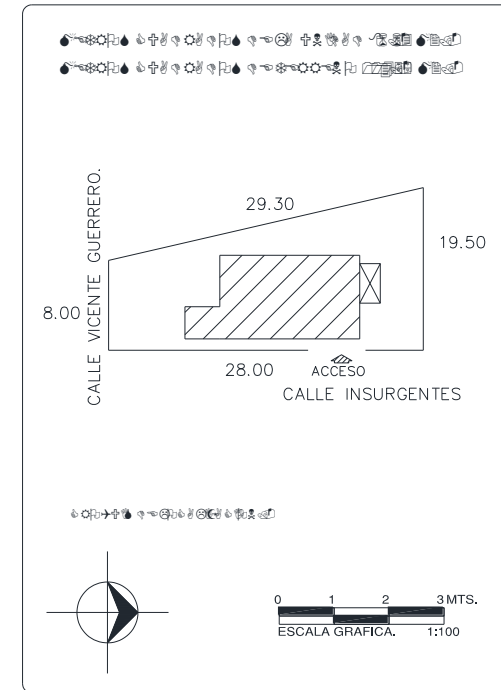
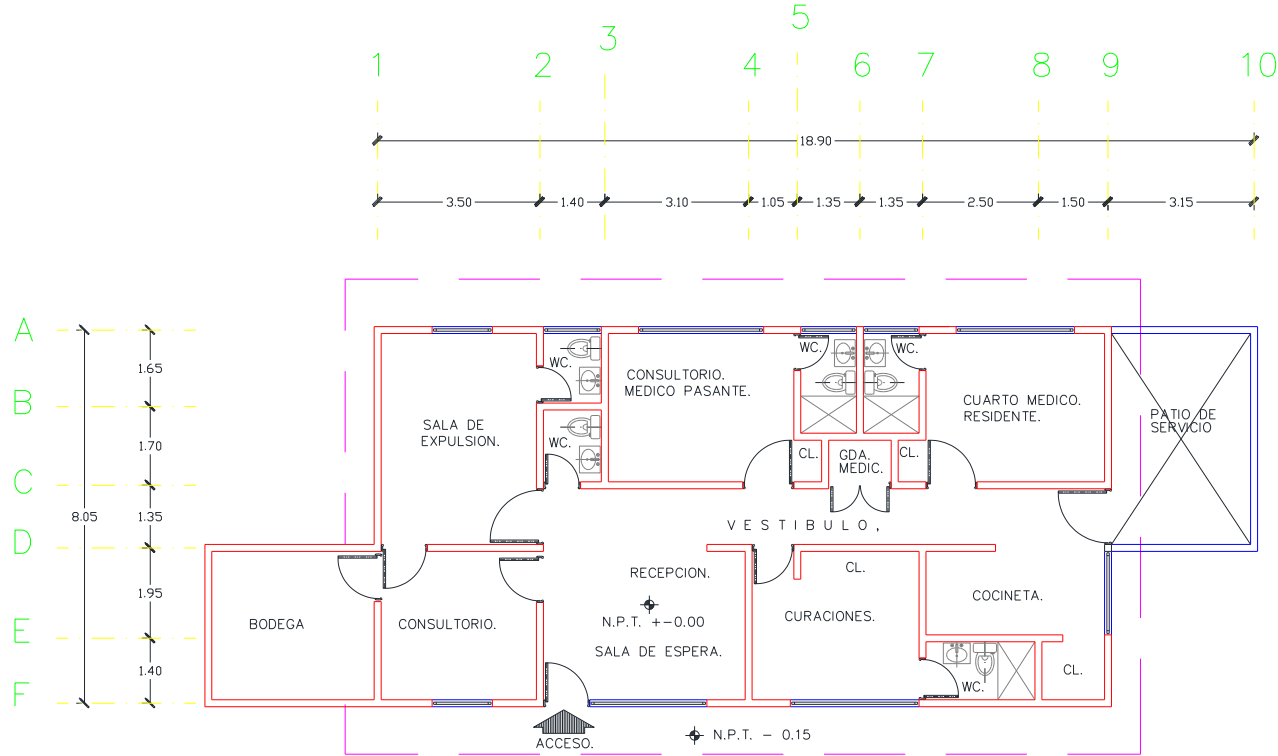

CENTRO DE SALUD:	FECHA DE CONSTRUCCIÓN:	
JURISDICCION SANITARIA:		
MUNICIPIO:	LOCALIDAD:	
PLANO:		
CLAVE CLUES:	FECHA DE ACTUALIZACIÓN:	VALIDÓ:
REALIZÓ LEVANTAMIENTO:		



## Centro de Salud Lomas del Carril

### Jurisdicción Sanitaria I

**Población Total: 12,967**

**Población SSM: 7,860**

**\*Afiliados al Seguro Popular: 5,907**

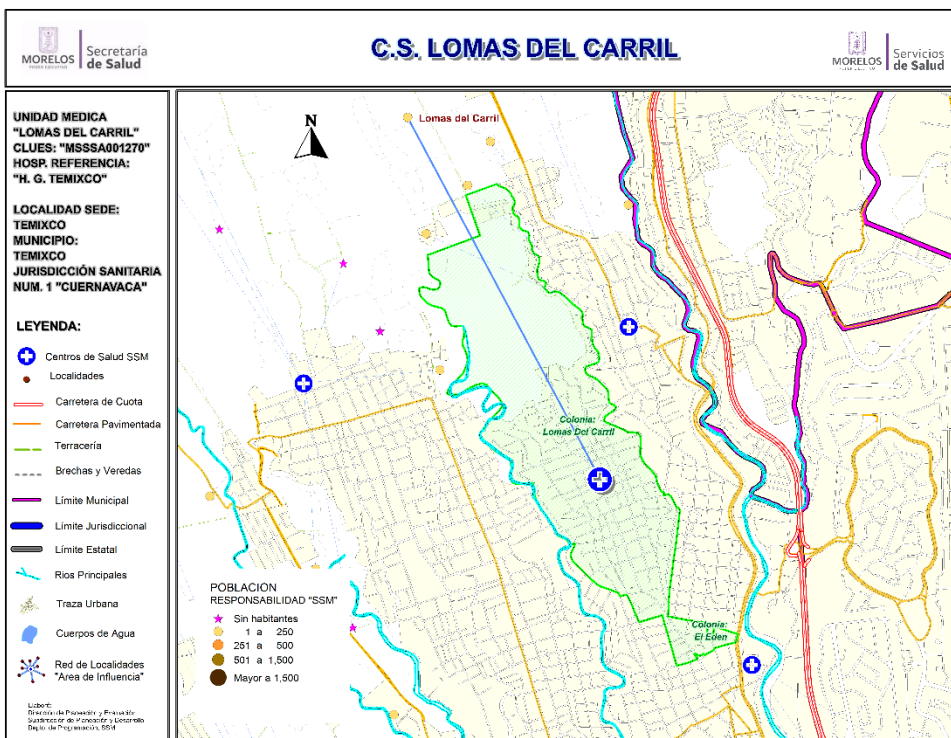

### Población del Área de Influencia

Localidad Sede	TEMIXCO	Hosp. de Referencia	HOSP. GRAL. DE TEMIXCO		
Clave CLUES	MSSA001270	Tipo de Unidad	URBANO-02		
No.	CLAVE LOCALIDAD	NOMBRE LOCALIDAD	NOMBRE DE LA COLONIA	POBLACIÓN TOTAL 2018	POBLACIÓN SSM 2018
1	170180001	Temixco	LOMAS DEL CARRIL	12,947	7,849
2	170180060	Lomas del Carril		20	11
			<b>TOTAL</b>	<b>12,967</b>	<b>7,860</b>



## CS Lomas del Carril: Morbilidad / SIS

### MORBILIDAD DEL CS LOMAS DEL CARRIL (CLUES:MSSSA001270), 2017.

No.	PADECIMIENTO	CLAVE CIE10	CASOS	
			NÚM.	TASA *
1	Infecciones respiratorias agudas	J00-J06, J20, J21 excepto J02.0 y J03.0	322	38.77
2	Infección de vías urinarias	N30, N34, N39.0	103	12.40
3	Infecciones intestinales por otros organismos y las mal definidas	A04, A08-A09 excepto A08.0	87	10.48
4	Gingivitis y enfermedad periodontal	K05	40	4.82
5	Diabetes mellitus no insulino dependiente (Tipo II)	E11-E14	38	4.58
6	Úlceras, gastritis y duodenitis	K25-K29	34	4.09
7	Conjuntivitis	H10	23	2.77
8	Vulvovaginitis	N76	19	2.29
9	Otitis media aguda	H65.0-H65.1	18	2.17
10	Otras infecciones intestinales debidas a protozoarios	A07.0, A07.2, A07.9	14	1.69
	Resto de Diagnosticos		110	13.25
	<b>TOTAL CAUSAS</b>		<b>808</b>	

#### POBLACIÓN RESPONSABILIDAD SSM, 2017

**8305**

Fuente: SUIVE/SSM 2017 (incluye solo casos SSM). Proyección de población 2017, CONAPO-DGIS. \*Tasa por 1,000 hab. del área de influencia de la Unidad Médica.

### REPORTE SIS

Año	2012	2013	2014	2015	2016	2017
Total de Embarazadas 1° vez	119	141	127	112	123	87
Total de embarazadas Adolescentes 1° vez	32	67	44	35	46	21
Total de Pacientes de MPF	252	217	253	253	353	313
Total de Pacientes Referidos	94	198	257	206	306	233
Total de Pacientes Contrareferidos	0	0	0	0	0	0
Total DM en Tratamiento	43	52	75	70	116	104
Total DM en Control	20	20	31	18	46	30
Total HTA en Tratamiento	22	25	36	37	87	71
Total HTA en Control	14	8	17	15	18	43

Fuente: Subsistema de Prestación de Servicios (SIS) cierre anual 2012 - 2017. s/d= sin datos



# CS Lomas del Carril: SINERHIAS y Productividad

**Nombre:** LOMAS DEL CARRIL

**CLUES:** MSSSA001270

**Jurisdicción:** No. I

Concepto	2017	Concepto	2017
<b>Infraestructura</b>			
<b>Consultorios</b>	<b>4</b>	<b>Personal de enfermería</b>	<b>4</b>
- Generales	3	- Enfermeras en contacto	4
- Estomatología	1	- Enfermeras en otra actividad	0
- Otros	0		
<b>Salas de expulsión</b>	<b>0</b>		
<b>Recurso humano</b>			
<b>Médicos en contacto</b>	<b>3</b>	<b>Consulta otorgada</b>	
- Generales	2	<b>Consulta externa</b>	<b>4,646</b>
- Odontólogos	1	- Consulta general	4,046
- Otros	0	- Consulta odontológica	600
<b>Médicos pasantes</b>	<b>0</b>		
- P. de medicina	0		
- P. de odontología	0		
		<b>Indicadores de productividad 1/</b>	
		Consulta general por médico general 2/	8.0
		Consulta odontológica por odontólogo 3/	2.4

1/ Se consideran 252 días hábiles.

2/ Incluye consulta general y médicos generales más pasantes de medicina.

3/ Incluye consulta odontológica y odontólogos más pasantes de odontología.

Fuente: SSA/DGIS/Cubos dinámicos de información 2017.





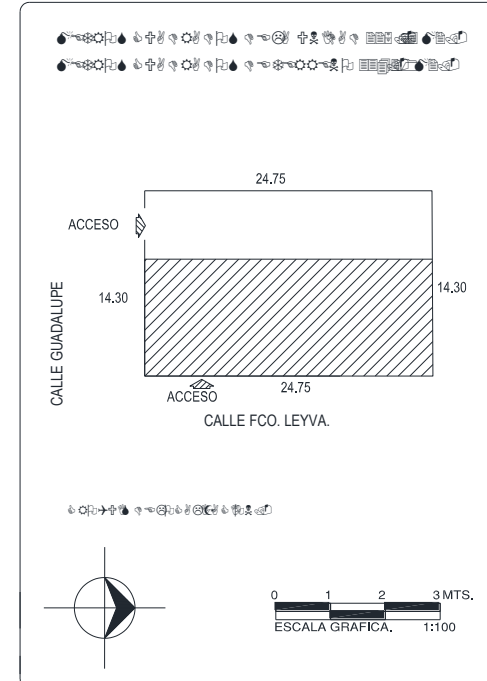
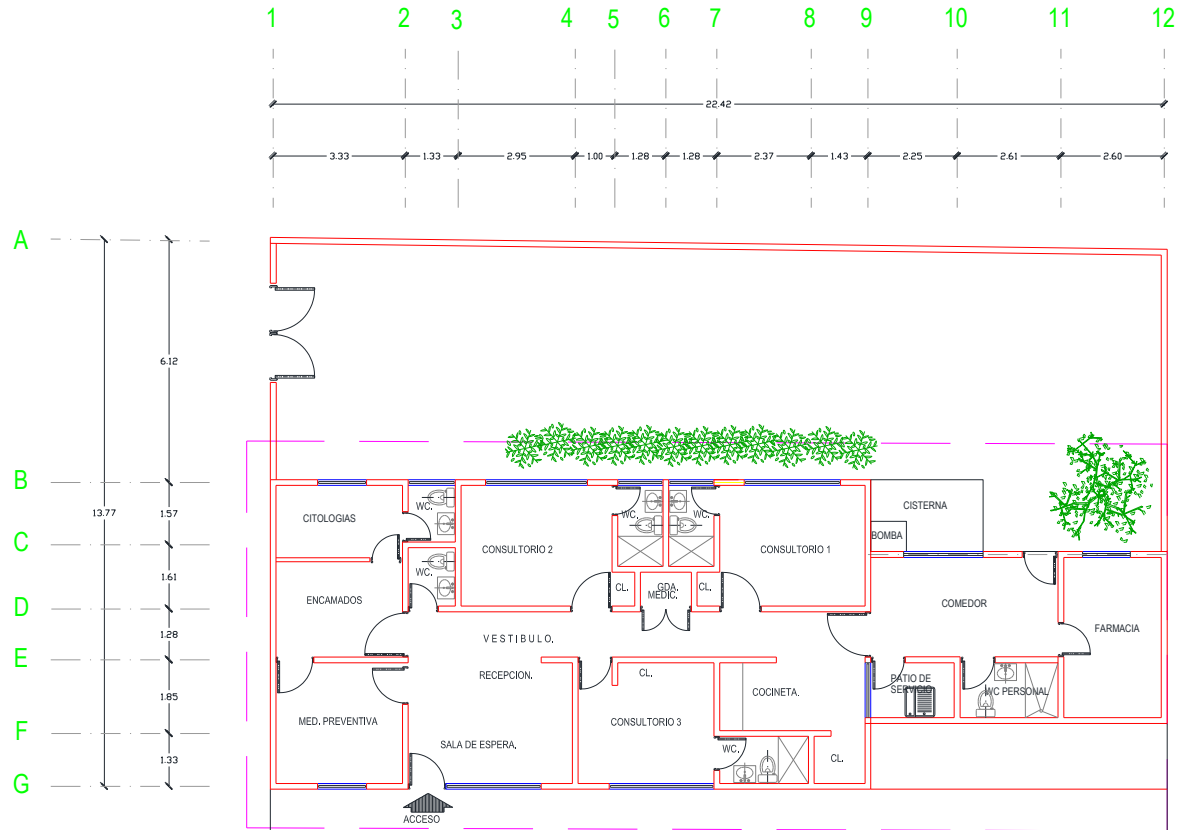

SINERHIAS/SIS/ Cubos dinámicos 2017.

Elaboró: Departamento de Evaluación



# CS Lomas del Carril: Plano arquitectónico



<b>CENTRO DE SALUD:</b> 	<b>FECHA DE CONSTRUCCIÓN:</b> -
<b>JURISDICCION SANITARIA:</b> 	
<b>MUNICIPIO:</b> 	<b>LOCALIDAD:</b> 
<b>PLANO:</b> 	
<b>CLAVE CLUES:</b> 	<b>FECHA DE ACTUALIZACIÓN:</b> -
<b>VALIDÓ:</b> -	
<b>REALIZÓ LEVANTAMIENTO:</b> 	



## Jurisdicción Sanitaria I

**Población Total: 8,395**

**Población SSM: 5,627**

**\*Afiliados al Seguro Popular: 6,473**

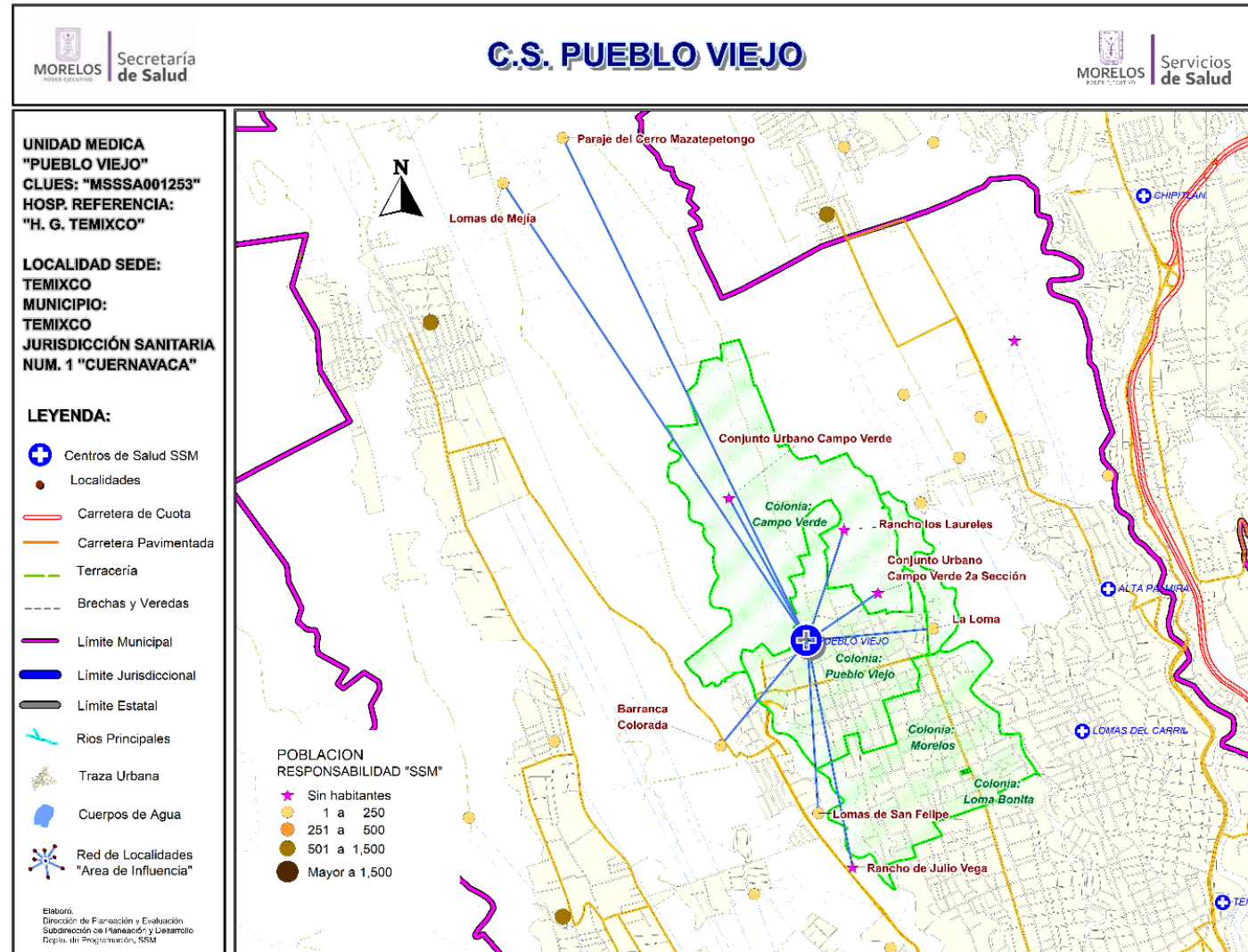



## Centro de Salud Pueblo Viejo

Población del Área de Influencia					
Localidad Sede		TEMIXCO		Hosp. de Referencia	
Clave CLUES		MSSSA001253		HOSP. GRAL. DE TEMIXCO	
				URBANO-03	
No.	CLAVE LOCALIDAD	NOMBRE LOCALIDAD	NOMBRE COLONIA	POBLACIÓN TOTAL 2018	POBLACIÓN RESP. SSM 2018
1	170180001	Temixco	CAMPO VERDE	356	40
2	170180001	Temixco	LOMA BONITA	65	16
3	170180001	Temixco	MORELOS	4,822	3,277
4	170180001	Temixco	PUEBLO VIEJO	2,962	2,148
5	170180069	Barranca Colorada		20	18
6	170180077	Conjunto Urbano Campo Verde		0	0
7	170180076	Conjunto Urbano Campo Verde 2da. Sec		0	0
8	170180074	La Loma		101	70
9	170180058	Lomas de Mejía		18	16
10	170180059	Lomas de San Felipe		39	31
11	170180061	Paraje del Cerro Mazatepetongo		12	11
12	170180062	Rancho de Julio Vega		0	0
13	170180066	Rancho los Laureles		0	0
<b>TOTAL</b>				<b>8,395</b>	<b>5,627</b>



## CS Pueblo Viejo: Morbilidad / SIS

### MORBILIDAD DEL CS PUEBLO VIEJO (CLUES:MSSSA001253), 2017.

No.	PADECIMIENTO	CLAVE CIE10	CASOS	
			NÚM.	TASA *
1	Infecciones respiratorias agudas	J00-J06, J20, J21 excepto J02.0 y J03.0	398	64.35
2	Ulceras, gastritis y duodenitis	K25-K29	143	23.12
3	Infeccion de vías urinarias	N30, N34, N39.0	100	16.17
4	Infecciones intestinales por otros organismos y las mal definidas	A04, A08-A09 excepto A08.0	37	5.98
5	Vulvovaginitis	N76	34	5.50
6	Otitis media aguda	H65.0-H65.1	17	2.75
7	Intoxicacion por picadura de alacran	T63.2, X22	15	2.43
8	Escabiosis	B86	13	2.10
9	Hipertension arterial	I10-I15	13	2.10
10	Gingivitis y enfermedad periodontal	K05	13	2.10
	Resto de Diagnosticos		234	37.83
	<b>TOTAL CAUSAS</b>		<b>1017</b>	

#### POBLACIÓN RESPONSABILIDAD SSM, 2017

**6185**

Fuente: SUIVE/SSM 2017 (incluye solo casos SSM). Proyección de población 2017, CONAPO-DGIS. \*Tasa por 1,000 hab. del área de influencia de la Unidad Médica.

### REPORTE SIS

Año	2012	2013	2014	2015	2016	2017
Total de Embarazadas 1° vez	224	307	195	313	129	92
Total de embarazadas Adolescentes 1° vez	49	61	43	62	22	32
Total de Pacientes de MPF	157	185	221	216	222	258
Total de Pacientes Referidos	127	232	226	291	291	120
Total de Pacientes Contrareferidos	0	0	0	0	0	3
Total DM en Tratamiento	40	49	66	81	64	53
Total DM en Control	21	39	45	66	36	23
Total HTA en Tratamiento	30	39	94	61	61	48
Total HTA en Control	19	28	34	46	41	26

Fuente: Subsistema de Prestación de Servicios (SIS) cierre anual 2012 - 2017. s/d= sin datos



# CS Pueblo Viejo: SINERHIAS y Productividad

**Nombre:** PUEBLO VIEJO

**CLUES:** MSSSA001253

**Jurisdicción:** No. I

Concepto	2017	Concepto	2017
<b>Infraestructura</b>			
<b>Consultorios</b>	<b>1</b>	<b>Personal de enfermería</b>	<b>2</b>
- Generales	1	- Enfermeras en contacto	2
- Estomatología	0	- Enfermeras en otra actividad	0
- Otros	0		
<b>Salas de expulsión</b>	<b>0</b>	<b>Consulta otorgada</b>	
		<b>Consulta externa</b>	<b>3,142</b>
		- Consulta general	3,142
		- Consulta odontológica	0
<b>Recurso humano</b>			
<b>Médicos en contacto</b>	<b>1</b>	<b>Indicadores de productividad 1/</b>	
- Generales	1	Consulta general por médico general 2/	12.5
- Odontólogos	0	Consulta odontológica por odontólogo 3/	0.0
- Otros	0		
<b>Médicos pasantes</b>	<b>0</b>		
- P. de medicina	0		
- P. de odontología	0		

1/ Se consideran 252 días hábiles.

2/ Incluye consulta general y médicos generales más pasantes de medicina.

3/ Incluye consulta odontológica y odontólogos más pasantes de odontología.

Fuente: SSA/DGIS/Cubos dinámicos de información 2017.

SINERHIAS/SIS/ Cubos dinámicos 2017.

Elaboró: Departamento de Evaluación



# CS Pueblo Viejo: Plano arquitectónico

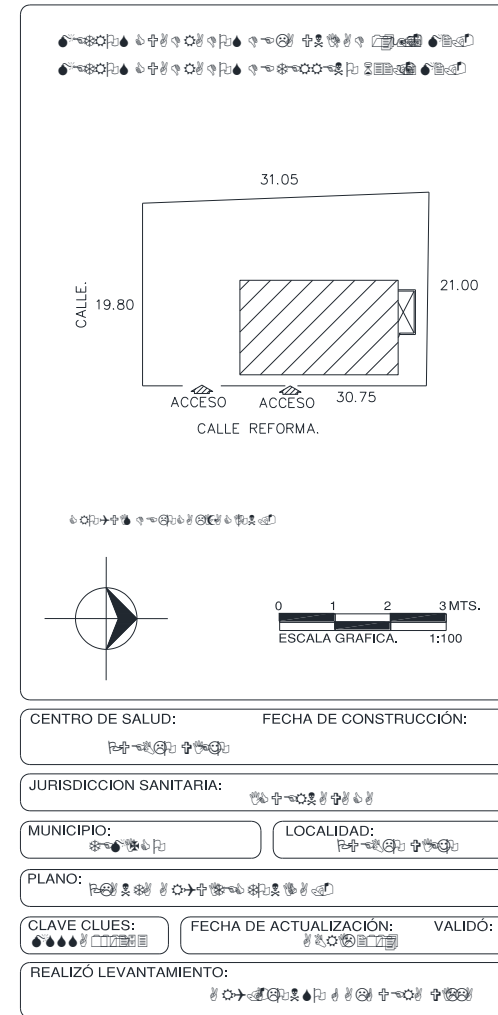
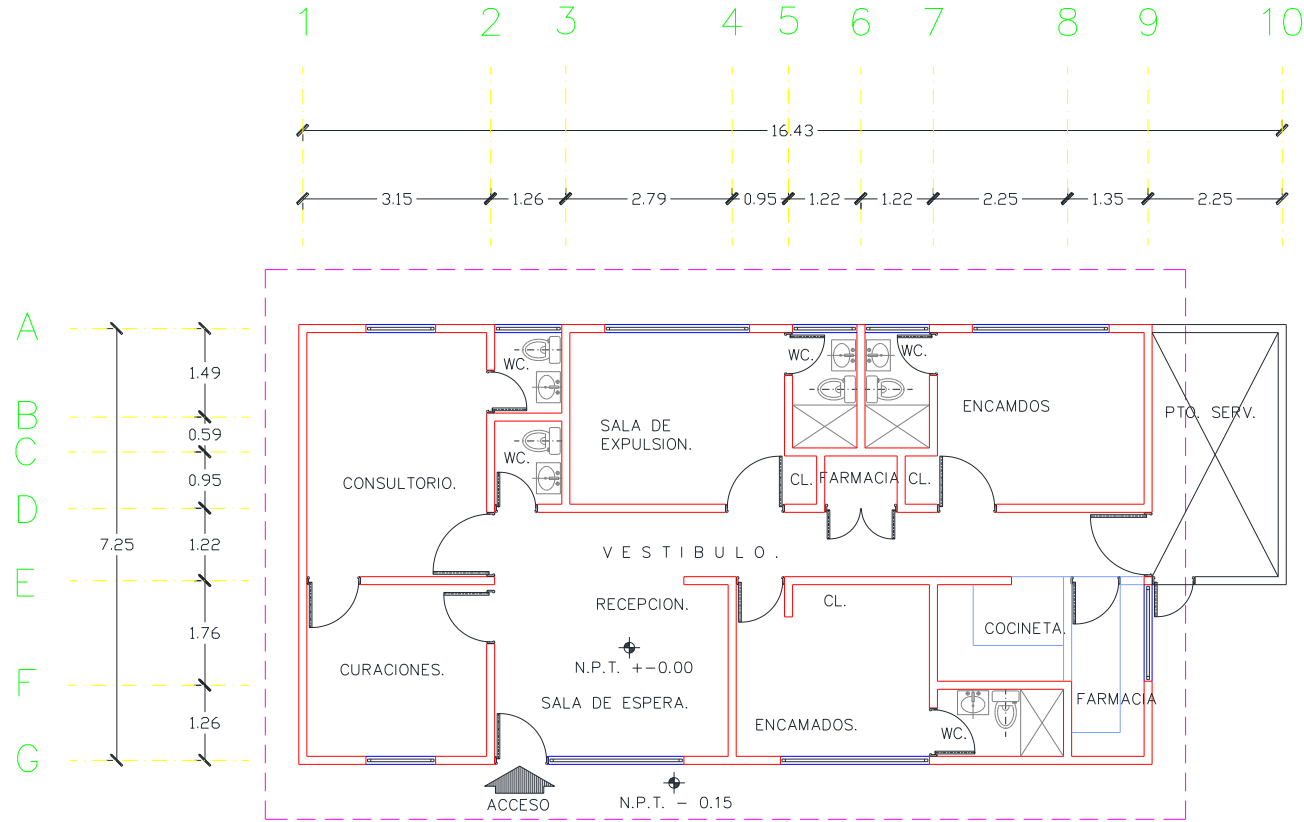



## Jurisdicción Sanitaria I

**Población Total: 27,366**

**Población SSM: 15,686**

**\*Afiliados al Seguro Popular: 13,713**

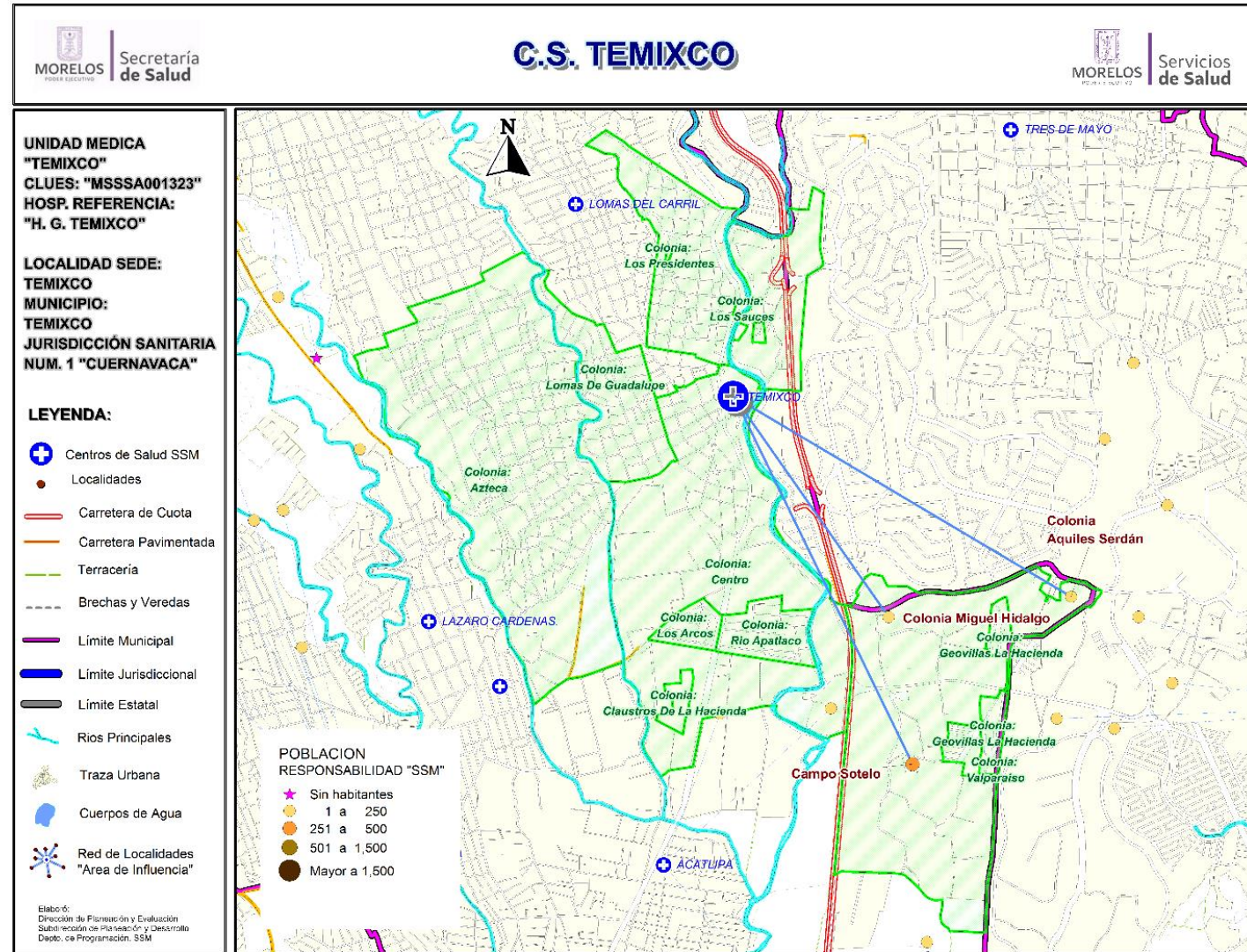



## Centro de Salud Temixco

Población del Área de Influencia					
Localidad Sede		TEMIXCO	Hosp. de Referencia		HOSP. GRAL. DE TEMIXCO
Clave CLUES		MSSSA001323	Tipo de Unidad		URBANO-03
No.	CLAVE LOCALIDAD	NOMBRE LOCALIDAD	NOMBRE COLONIA	POBLACIÓN TOTAL 2018	POBLACIÓN RESP. SSM 2018
1	170180001	Temixco	ACATLIPA	42	23
2	170180001	Temixco	AZTECA	12,595	8,215
3	170180001	Temixco	CENTRO	5,545	2,740
4	170180001	Temixco	LAS ANIMAS	671	337
5	170180001	Temixco	LOMAS DE GUADALUPE	4,049	2,376
6	170180001	Temixco	LOS ARCOS	305	81
7	170180001	Temixco	LOS PRESIDENTES	2,257	1,124
8	170180001	Temixco	MIGUEL HIDALGO (CAMPO SOTELO)	120	91
9	170180001	Temixco	RIO APATLACO	330	142
10	170180030	Campo Sotelo		917	399
11	170180048	Colonia Aquiles Serdán		18	7
12	170180070	Colonia Miguel Hidalgo		517	151
<b>TOTAL</b>				<b>27,366</b>	<b>15,686</b>



## CS Temixco: Morbilidad / SIS

MORBILIDAD DEL CS TEMIXCO (CLUES:MSSSA001323), 2017.				
No.	PADECIMIENTO	CLAVE CIE10	CASOS	
			NÚM.	TASA *
1	Infecciones respiratorias agudas	J00-J06, J20, J21 excepto J02.0 y J03.0	1079	70.78
2	Infeccion de vias urinarias	N30, N34, N39.0	181	11.87
3	Infecciones intestinales por otros organismos y las mal definidas	A04, A08-A09 excepto A08.0	162	10.63
4	Ulceras, gastritis y duodenitis	K25-K29	100	6.56
5	Gingivitis y enfermedad periodontal	K05	95	6.23
6	Vulvovaginitis	N76	53	3.48
7	Conjuntivitis	H10	21	1.38
8	Otitis media aguda	H65.0-H65.1	20	1.31
9	Mordeduras por perro	W54	4	0.26
10	Mordeduras por otros mamiferos	W55	4	0.26
	Resto de Diagnosticos		116	7.61
	<b>TOTAL CAUSAS</b>		<b>1835</b>	

**POBLACIÓN RESPONSABILIDAD SSM, 2017**

**15245**

Fuente: SUIVE/SSM 2017 (incluye solo casos SSM). Proyección de población 2017, CONAPO-DGIS. \*Tasa por 1,000 hab. del área de influencia de la Unidad Médica.

REPORTE SIS						
Año	2012	2013	2014	2015	2016	2017
Total de Embarazadas 1° vez	336	284	303	318	284	121
Total de embarazadas Adolescentes 1° vez	97	88	84	80	72	27
Total de Pacientes de MPF	184	246	246	155	156	0
Total de Pacientes Referidos	629	449	477	513	455	252
Total de Pacientes Contrareferidos	0	0	0	0	0	0
Total DM en Tratamiento	66	94	56	73	207	s/d
Total DM en Control	1	0	5	6	29	s/d
Total HTA en Tratamiento	38	94	29	50	201	s/d
Total HTA en Control	9	0	18	4	149	s/d

Fuente: Subsistema de Prestación de Servicios (SIS) cierre anual 2012 - 2017. s/d= sin datos



# CS Temixco: SINERHIAS y Productividad

**Nombre:** TEMIXCO  
**CLUES:** MSSSA001323  
**Jurisdicción:** No. I

Concepto	2017	Concepto	2017
<b>Infraestructura</b>			
<b>Consultorios</b>	<b>5</b>	<b>Personal de enfermería</b>	<b>9</b>
- Generales	4	- Enfermeras en contacto	9
- Estomatología	1	- Enfermeras en otra actividad	0
- Otros	0		
<b>Salas de expulsión</b>	<b>0</b>		
<b>Recurso humano</b>			
<b>Médicos en contacto</b>	<b>5</b>	<b>Consulta otorgada</b>	
- Generales	4	<b>Consulta externa</b>	<b>9,701</b>
- Odontólogos	1	- Consulta general	8,838
- Otros	0	- Consulta odontológica	863
<b>Médicos pasantes</b>	<b>0</b>		
- P. de medicina	0		
- P. de odontología	0		
		<b>Indicadores de productividad 1/</b>	
		Consulta general por médico general 2/	8.8
		Consulta odontológica por odontólogo 3/	3.4

1/ Se consideran 252 días hábiles.

2/ Incluye consulta general y médicos generales más pasantes de medicina.

3/ Incluye consulta odontológica y odontólogos más pasantes de odontología.

Fuente: SSA/DGIS/Cubos dinámicos de información 2017.

SINERHIAS/SIS/ Cubos dinámicos 2017.

Elaboró: Departamento de Evaluación



# CS Temixco: Plano arquitectónico

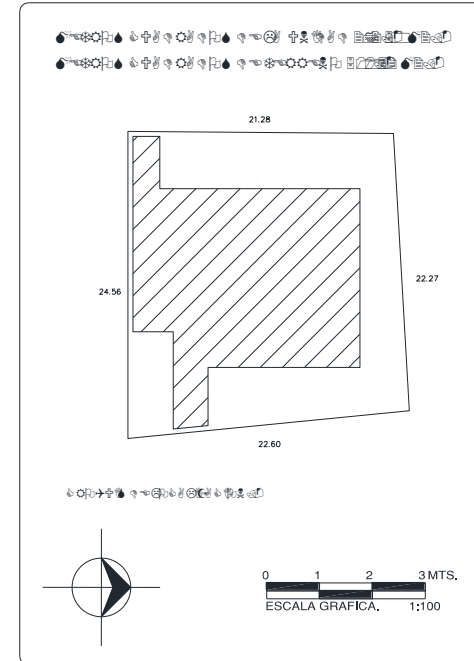
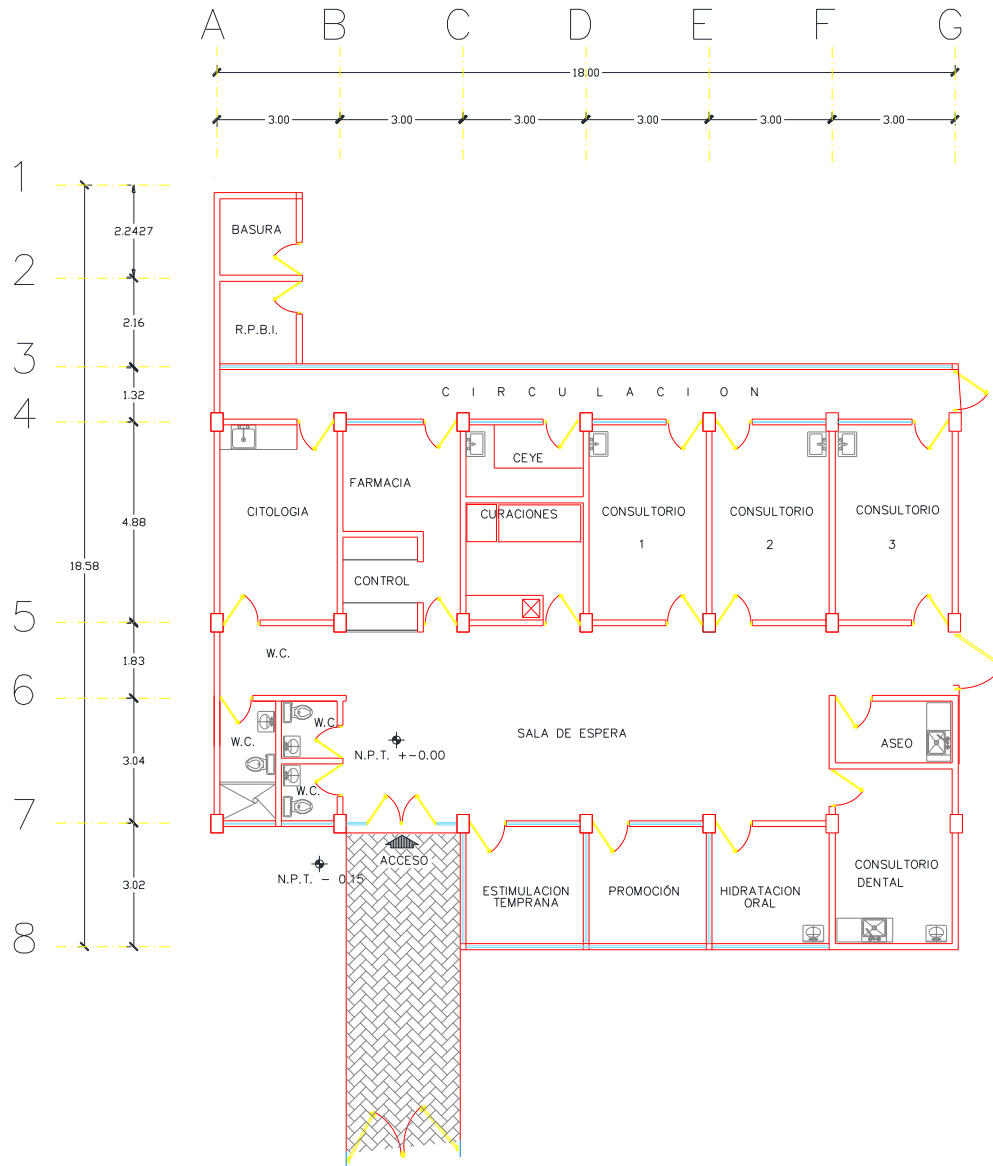

CENTRO DE SALUD:	FECHA DE CONSTRUCCIÓN:		
JURISDICCION SANITARIA:	MUNICIPIO:	LOCALIDAD:	
PLANO:	CLAVE CLUES:	FECHA DE ACTUALIZACIÓN:	VALIDO:
REALIZÓ LEVANTAMIENTO:			



## Centro de Salud Tetlama

### Jurisdicción Sanitaria I

**Población Total: 1,746**

**Población SSM: 1,372**

**\*Afiliados al Seguro Popular: 1,634**

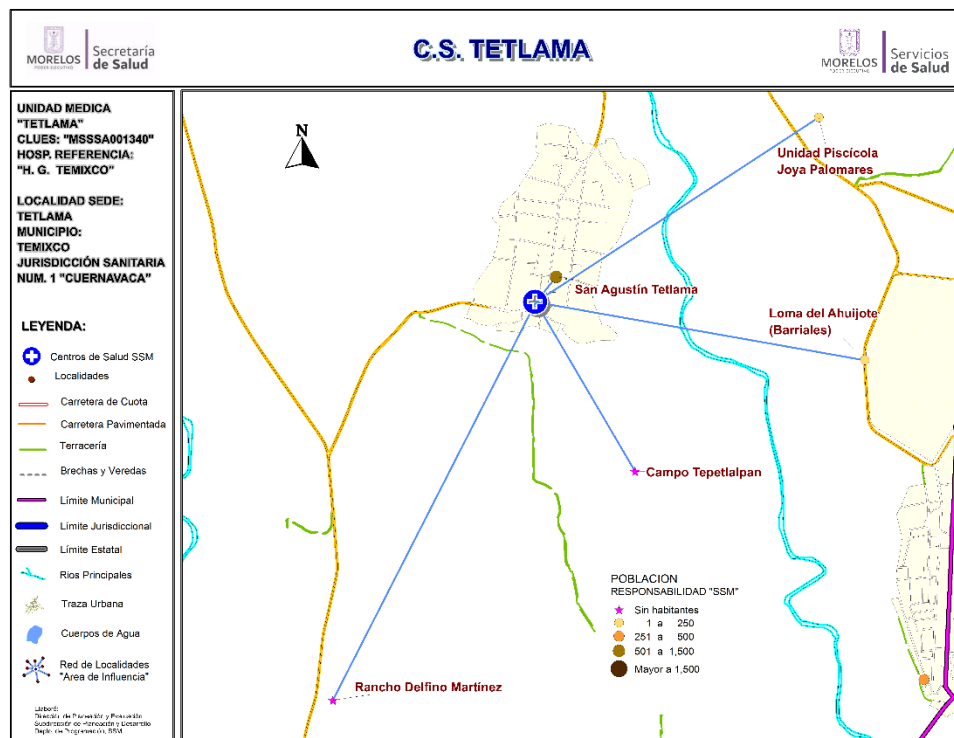

### Población del Área de Influencia

No.	CLAVE LOCALIDAD	NOMBRE LOCALIDAD	POBLACIÓN TOTAL 2018	POBLACIÓN RESP. SSM 2018
1	170180053	Campo Tepetlalpan	0	0
2	170180056	Loma del Ahujote (Barrales)	4	4
3	170180075	Rancho Delfino Martínez	0	0
4	170180008	San Agustín Tetlama	1,720	1,348
5	170180046	Unidad Piscícola Joya Palomares	22	20
<b>TOTAL</b>			<b>1,746</b>	<b>1,372</b>



## CS Tetlama: Morbilidad / SIS

### MORBILIDAD DEL CS TETLAMA (CLUES:MSSSA001340), 2017.

No.	PADECIMIENTO	CLAVE CIE10	CASOS	
			NÚM.	TASA *
1	Infecciones respiratorias agudas	J00-J06, J20, J21 excepto J02.0 y J03.0	290	213.71
2	Infecciones intestinales por otros organismos y las mal definidas	A04, A08-A09 excepto A08.0	50	36.85
3	Infección de vías urinarias	N30, N34, N39.0	38	28.00
4	Vulvovaginitis	N76	27	19.90
5	Conjuntivitis	H10	24	17.69
6	Candidiasis urogenital	B37.3-B37.4	18	13.26
7	Otitis media aguda	H65.0-H65.1	17	12.53
8	Intoxicación por picadura de alacrán	T63.2, X22	16	11.79
9	Obesidad	E66	6	4.42
10	Depresión	F32	3	2.21
	Resto de Diagnósticos		116	85.48
	<b>TOTAL CAUSAS</b>		<b>605</b>	

**POBLACIÓN RESPONSABILIDAD SSM, 2017**

**1357**

Fuente: SUIVE/SSM 2017 (incluye solo casos SSM). Proyección de población 2017, CONAPO-DGIS. \*Tasa por 1,000 hab. del área de influencia de la Unidad Médica.

### REPORTE SIS

Año	2012	2013	2014	2015	2016	2017
Total de Embarazadas 1° vez	55	46	47	40	48	46
Total de embarazadas Adolescentes 1° vez	19	15	12	14	10	18
Total de Pacientes de MPF	85	76	58	82	96	90
Total de Pacientes Referidos	42	49	38	159	229	45
Total de Pacientes Contrareferidos	0	0	0	0	0	0
Total DM en Tratamiento	74	76	78	94	57	s/d
Total DM en Control	36	33	33	62	5	s/d
Total HTA en Tratamiento	24	30	32	41	26	s/d
Total HTA en Control	24	25	25	33	18	s/d

Fuente: Subsistema de Prestación de Servicios (SIS) cierre anual 2012 - 2017. s/d= sin datos



# CS Tetlama: SINERHIAS y Productividad

**Nombre:** TETLAMA  
**CLUES:** MSSSA001340  
**Jurisdicción:** No. I

Concepto	2017	Concepto	2017
<b>Infraestructura</b>			
<b>Consultorios</b>	<b>1</b>	<b>Personal de enfermería</b>	<b>2</b>
- Generales	1	- Enfermeras en contacto	2
- Estomatología	0	- Enfermeras en otra actividad	0
- Otros	0		
<b>Salas de expulsión</b>	<b>0</b>		
<b>Recurso humano</b>			
<b>Médicos en contacto</b>	<b>1</b>	<b>Consulta otorgada</b>	
- Generales	0	<b>Consulta externa</b>	<b>1,583</b>
- Odontólogos	0	- Consulta general	1,583
- Otros	0	- Consulta odontológica	0
<b>Médicos pasantes</b>	<b>1</b>		
- P. de medicina	1		
- P. de odontología	0		
		<b>Indicadores de productividad 1/</b>	
		Consulta general por médico general 2/	6.3
		Consulta odontológica por odontólogo 3/	0.0

1/ Se consideran 252 días hábiles.

2/ Incluye consulta general y médicos generales más pasantes de medicina.

3/ Incluye consulta odontológica y odontólogos más pasantes de odontología.

Fuente: SSA/DGIS/Cubos dinámicos de información 2017.

SINERHIAS/SIS/ Cubos dinámicos 2017.

Elaboró: Departamento de Evaluación



# CS Tetlama: Plano arquitectónico

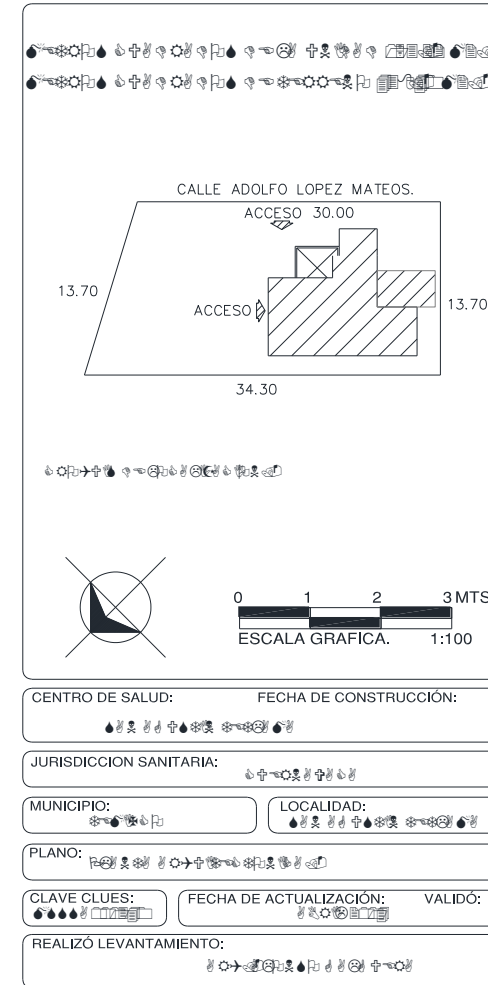
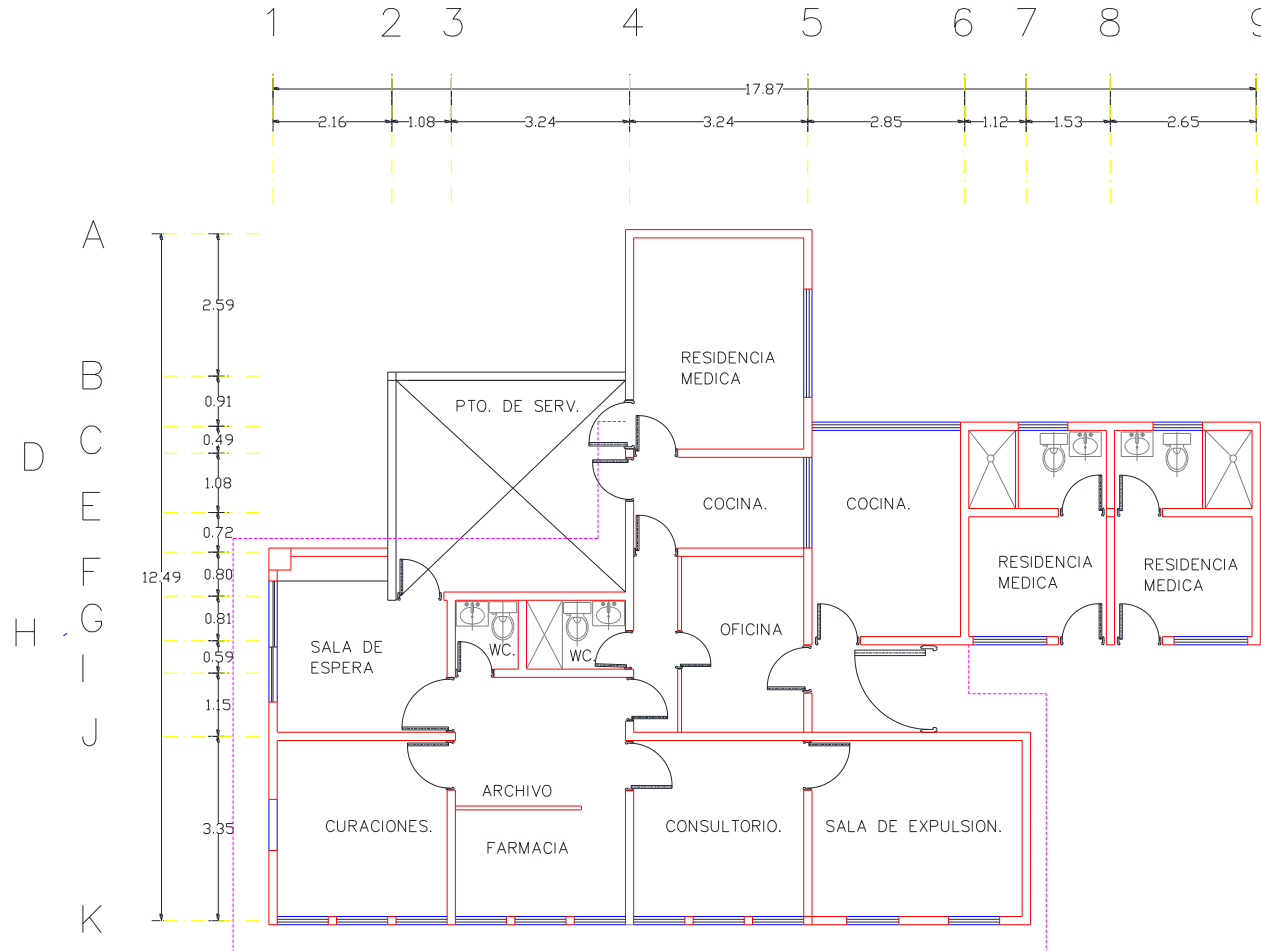



## Centro de Salud Villa de las Flores

### Jurisdicción Sanitaria I

**Población Total: 6,057**

**Población SSM: 3,881**

**\*Afiliados al Seguro Popular: 4,853**

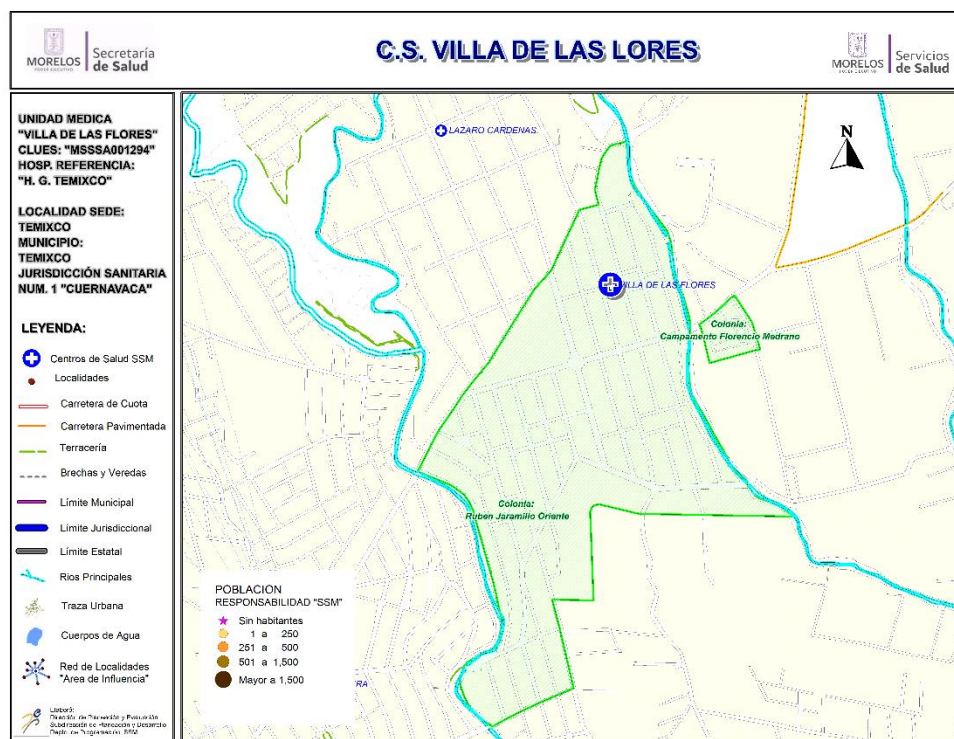

### Población del Área de Influencia

Localidad Sede	TEMIXCO	Hosp. de Referencia	HOSP. GRAL. DE TEMIXCO		
Clave CLUES	MSSA001294	Tipo de Unidad	URBANO-02		
No.	CLAVE LOCALIDAD	NOMBRE LOCALIDAD	NOMBRE DE LA COLONIA	POBLACIÓN TOTAL 2018	POBLACIÓN SSM 2018
1	170180001	Temixco	CAMPAMENTO FLORENCIO MEDRANO	151	80
2	170180001	Temixco	RUBEN JARAMILLO ORIENTE	5,906	3,801
<b>TOTAL</b>				<b>6,057</b>	<b>3,881</b>



## CS Villa de las Flores: Morbilidad / SIS

### MORBILIDAD DEL CS VILLA DE LAS FLORES (CLUES:MSSSA001294), 2017.

No.	PADECIMIENTO	CLAVE CIE10	CASOS	
			NÚM.	TASA *
1	Infecciones respiratorias agudas	J00-J06, J20, J21 excepto J02.0 y J03.0	377	100.59
2	Gingivitis y enfermedad periodontal	K05	302	80.58
3	Infeccion de vias urinarias	N30, N34, N39.0	68	18.14
4	Infecciones intestinales por otros organismos y las mal definidas	A04, A08-A09 excepto A08.0	66	17.61
5	Vulvovaginitis	N76	47	12.54
6	Ulceras, gastritis y duodenitis	K25-K29	34	9.07
7	Conjuntivitis	H10	16	4.27
8	Varicela	B01	14	3.74
9	Diabetes mellitus no insulino dependiente (Tipo II)	E11-E14	5	1.33
10	Mordeduras por perro	W54	5	1.33
	Resto de Diagnosticos		35	9.34
	<b>TOTAL CAUSAS</b>		<b>969</b>	

**POBLACIÓN RESPONSABILIDAD SSM, 2017**

**3748**

Fuente: SUIVE/SSM 2017 (incluye solo casos SSM). Proyección de población 2017, CONAPO-DGIS. \*Tasa por 1,000 hab. del área de influencia de la Unidad Médica.

### REPORTE SIS

Año	2012	2013	2014	2015	2016	2017
Total de Embarazadas 1° vez	115	149	133	117	97	44
Total de embarazadas Adolescentes 1° vez	30	15	32	18	7	16
Total de Pacientes de MPF	166	141	145	138	89	98
Total de Pacientes Referidos	223	280	314	383	359	72
Total de Pacientes Contrareferidos	0	0	0	0	0	1
Total DM en Tratamiento	67	90	113	161	65	s/d
Total DM en Control	1	5	41	14	6	s/d
Total HTA en Tratamiento	98	103	84	125	88	s/d
Total HTA en Control	9	12	68	74	74	s/d

Fuente: Subsistema de Prestación de Servicios (SIS) cierre anual 2012 - 2017. s/d= sin datos



## CS Villa de las Flores: SINERHIAS y Productividad

Nombre: VILLA DE LAS FLORES

CLUES: MSSSA001294

Jurisdicción: No. I

Concepto	2017	Concepto	2017
<b>Infraestructura</b>			
<b>Consultorios</b>	<b>3</b>	<b>Personal de enfermería</b>	<b>3</b>
- Generales	2	- Enfermeras en contacto	3
- Estomatología	1	- Enfermeras en otra actividad	0
- Otros	0		
<b>Salas de expulsión</b>	<b>0</b>		
<b>Recurso humano</b>			
<b>Médicos en contacto</b>	<b>4</b>	<b>Consulta otorgada</b>	
- Generales	2	<b>Consulta externa</b>	<b>6,181</b>
- Odontólogos	1	- Consulta general	5,527
- Otros	0	- Consulta odontológica	654
<b>Médicos pasantes</b>	<b>1</b>		
- P. de medicina	0		
- P. de odontología	1		
		<b>Indicadores de productividad 1/</b>	
		Consulta general por médico general 2/	11.0
		Consulta odontológica por odontólogo 3/	1.3

1/ Se consideran 252 días hábiles.

2/ Incluye consulta general y médicos generales más pasantes de medicina.

3/ Incluye consulta odontológica y odontólogos más pasantes de odontología.

Fuente: SSA/DGIS/Cubos dinámicos de información 2017.

SINERHIAS/SIS/ Cubos dinámicos 2017.

Elaboró: Departamento de Evaluación



# CS Villa de las Flores: Plano arquitectónico

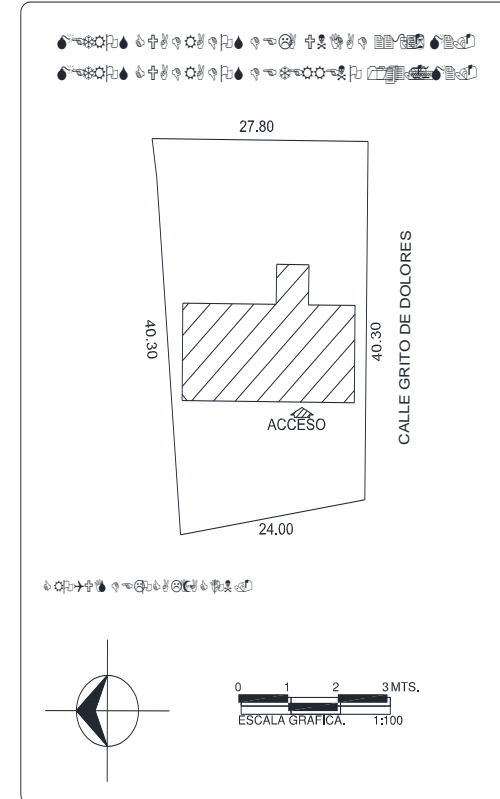
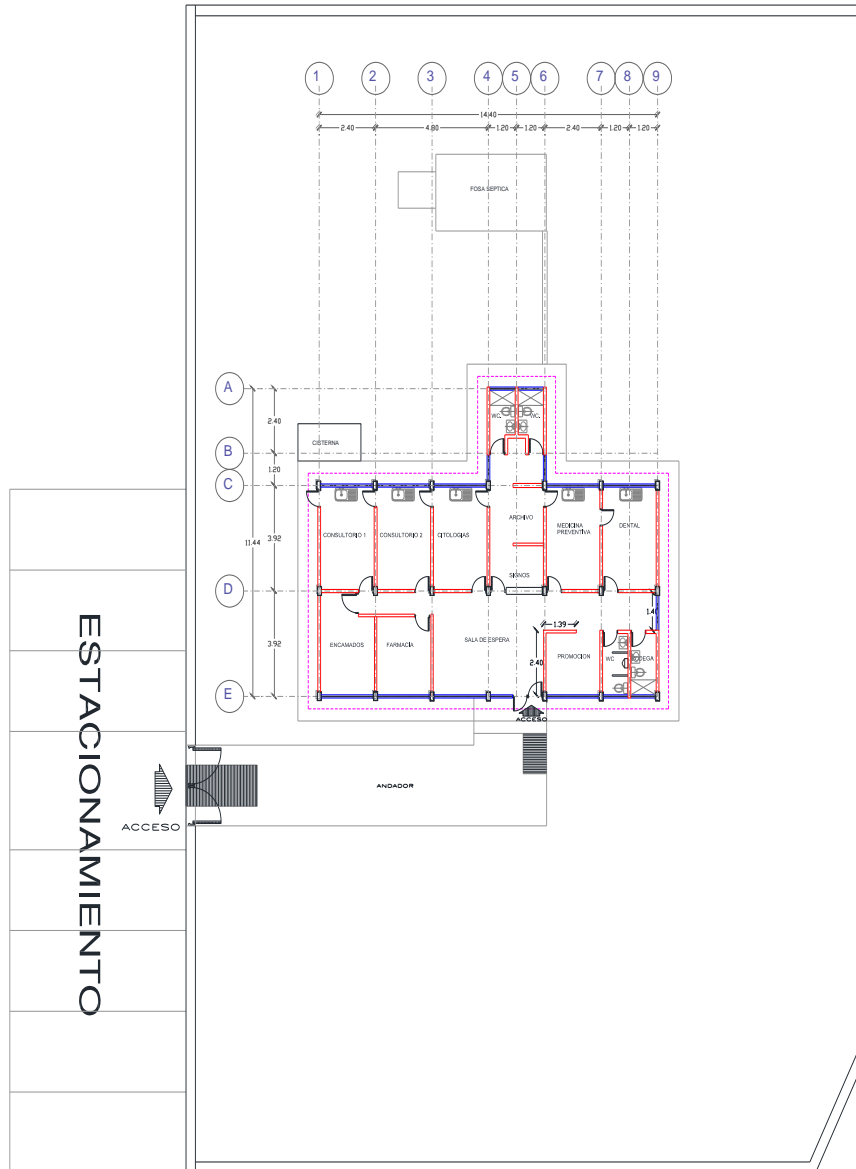

UNIDAD:	
JURISDICCION SANITARIA:	
MUNICIPIO:	
LOCALIDAD:	
PLANO:	
CLAVE CLUE:	
FECHA DE ACTUALIZACION:	
REALIZÓ LEVANTAMIENTO:	